

2024

catálogo-tarifa



luznor

iluminación de emergencia
para arquitectura e industria



Iluminación de emergencia



Luznor Desarrollos Electrónicos, S. L., es una empresa especializada en el diseño y fabricación de equipos electrónicos de seguridad desde su fundación en Vitoria-Gasteiz (Álava) en el año 1998.

FABRICACIÓN LOCAL

Los productos de Luznor pueden clasificarse en tres grandes grupos: iluminación de emergencia, linternas profesionales y equipos de alimentación ininterrumpida, y se desarrollan íntegramente en su única planta de producción.

Al mismo tiempo, Luznor siempre ha tenido como principio consolidar lazos con proveedores locales, asegurando una relación de confianza, una gran calidad percibida en los productos y una transferencia desde la I+D+i hasta la puesta en mercado lo más rápida y eficiente posible.

Como cifras de referencia, alrededor del 80% de los aprovisionamientos de Luznor proceden de proveedores nacionales y más del 95% de las inversiones se realizan también a empresas nacionales, fomentando el crecimiento del tejido empresarial cercano.

CALIDAD

El certificado de la norma ISO 9001:2015 de Gestión de la Calidad desde el año 2003 es garantía de la calidad de los fabricados de Luznor, así como la arraigada filosofía de la empresa de compromiso con los clientes, ofreciendo un servicio técnico altamente valorado por los mismos.

Por supuesto, todos los productos cumplen con las Directivas del Parlamento Europeo y del Consejo aplicables para cumplir con la Directiva 93/68/EEC de Marcado CE.

INVESTIGACIÓN, DESARROLLO E INNOVACIÓN

En cuanto a su personal, Luznor cuenta con ingenieros y técnicos industriales, lo cual le permite disponer de las capacidades necesarias para llevar a cabo una continua actividad investigadora.

Con un 20% de la plantilla dedicada a la I+D+i, la empresa está volcada en la innovación de producto/servicio utilizando tecnologías emergentes y nuevos materiales, mejorando los procesos de fabricación y teniendo siempre en cuenta la sostenibilidad de los recursos empleados.

MEDIOAMBIENTE

El compromiso de la empresa con el medio ambiente se puso de manifiesto en 2019 con la obtención del certificado de la norma ISO 14001:2015 de Gestión Medioambiental.

Asimismo, Luznor ganó en 2019 el *Premio Pacto Verde a las Buenas Prácticas Medioambientales* en su quinta edición en la categoría de pyme, otorgado por el Ayto. de Vitoria-Gasteiz.

SOCIEDAD

La igualdad es un aspecto fundamental para Luznor, asegurando la misma en todas sus posibles formas. Desde su creación, Luznor ha impulsado la integración de las mujeres en el entorno industrial, manteniendo siempre un porcentaje mayor del 55% de las mismas en plantilla y recibiendo por ello el Primer Premio Arguilan *Empresa y Empleo en Igualdad* en 2006.

Como empresa de fabricación avanzada, una de las Prioridades Estratégicas de Especialización Inteligente RIS3 de Euskadi, Luznor ha realizado, desde su creación, una importante aportación a ciertos sectores industriales, en concreto a la construcción, el transporte y la seguridad ciudadana.

Alineando su actividad industrial con los Objetivos del Desarrollo Sostenible, Luznor ayuda a afrontar los retos tecnológicos, energéticos y sociales del mundo, por ejemplo, ofreciendo un empleo de calidad.

POSICIONAMIENTO

El mayor valor diferencial de Luznor es la capacidad, gracias a su alto nivel de especialización, de ofrecer soluciones a medida según los requerimientos planteados, abarcando desde su diseño electrónico y mecánico hasta su validación mediante los ensayos y homologaciones pertinentes en laboratorios oficiales.

La Marca Luznor es, entonces, sinónimo de desarrollos personalizados de máxima fiabilidad, posicionándose, con un índice de exportación aproximado del 15%, en un nicho de mercado de alto valor añadido a nivel internacional,

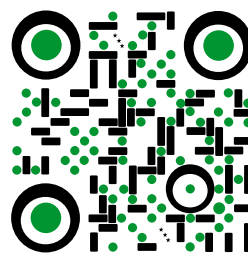

c/ Paduleta, 47 (Júndiz)
01015 Vitoria-Gasteiz (Álava)
España

www.luznor.com
luznor@luznor.com

Tel. (+34) 945 200 961

Contenido

BLOQUES DE EMERGENCIA

	Serie Polar 7 + Autotest 9
	Serie Orión..... 11
	Serie Dome..... 13
	Serie Tabled 15
	Serie G Led 19
	Serie G Basic Led 21 + Autotest 25
	Accesorios Series G 26
	Serie L Led 29
	Serie L Basic Led 31 + Autotest 33
	Accesorios Series L..... 34
	Serie LLD 37

	Serie LLE..... 39
	Telemando y otros..... 41

PILOTOS DE BALIZAMIENTO

	Serie Matiz Autónomo 43 Serie Matiz Centralizado 47
	Accesorios Matiz 49
	Serie Élite Autónomo 51 Serie Élite Centralizado 53
	Accesorios Élite 54
	Serie PCM Centralizado..... 57

PANTALLAS DE EMERGENCIA

	Serie LN..... 59 + Autotest 61
	Serie Tube 63

KITS CONVERSORES A EMERGENCIA



Serie K1 64

Serie K2 65

PROYECTORES DE EMERGENCIA



Serie PL 67



Serie PH 71

+ Autotest 73



Serie PLN 77

FRÍO INDUSTRIAL



Serie FI Led 79

EQUIPOS



Serie CB 81



Serie CBQ 83

INFORMACIÓN ADICIONAL



Software PCI 84

Interdistancias 86

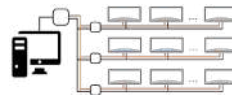

Autotest 87

Condiciones de venta 2024 88

Agentes comerciales 89

Normativa 90

Los datos recogidos en este catálogo de iluminación de emergencia son válidos desde la fecha de su publicación, salvo error tipográfico. Luznor se reserva la facultad de variarlos sin previo aviso. Este listado de referencias y precios sustituye a cualquier otro publicado con anterioridad.



Serie Polar

La emergencia más minimalista. Diseño circular y enrasado. Fuente de luz constituida por 6 ledes blancos en forma de corona, con temperatura de color a elegir: 5.700 K (luz fría) o 3.000 K (luz cálida). Conjunto compuesto por módulo luminaria, módulo kit y batería. Telemandable.

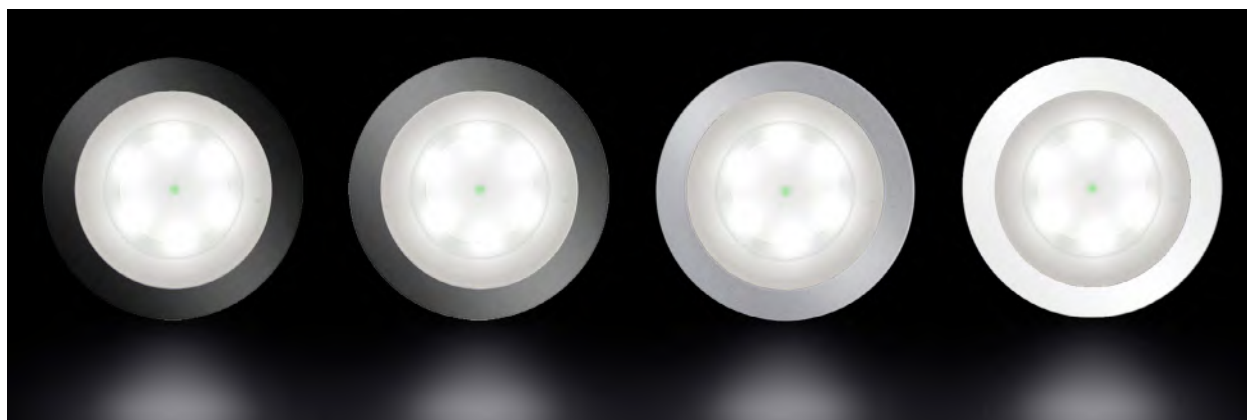

No permanentes

modelo	Φ (lm)	A (h)	P red (W)	PVP (€)
MB-300-BT	300	1	2,0	73,41
MB-200-BT	200	1	1,5	66,86
MB-200-2-BT	200	2	2,0	69,70
MB-150-3-BT	150	3	2,0	69,70

Permanentes

modelo	Φ (lm)	A (h)	P red (W)	PVP (€)
MB-300P-BT	300	1	6,5	86,30
MB-200P-BT	200	1	4,0	79,64
MB-200P-2-BT	200	2	4,5	82,59
MB-150P-3-BT	150	3	3,7	82,59

Luminarias centralizables

modelo	Φ (lm)	P red (W)	módulos	alimentación	PVP (€)
MB-200L-BT	200	2,5	luminaria + kit	85÷265 Vc.a. y 120÷370 Vc.c.	48,13
MB-200L-BT (12Vcc)	200 o 100	2,0 o 1,0	luminaria	12 Vc.c.	43,31
MB-200L-BT (24Vcc)	200 o 100	2,0 o 1,0	luminaria	24 Vc.c.	43,31

Para solicitar diferente acabado del cuerpo y/o diferente tipo de difusor, cambiar las letras correspondientes en la referencia. Para solicitar temperatura de color de 3.000 K, añadir "W" a la referencia. Para solicitar grado de protección IP55, añadir "E" al final de la referencia. Ejemplo:

Blanco **B**
 Antracita **A**
 (+4,38 €) Grafito **G**
 (+4,38 €) Cromo mate **C**

Cuerpo — Tª color — 5.700 K
MB-200-BTWE — W 3.000 K

Transparente **T**
 (-8%) Opal suave **S**

Difusor — Protección — IP42
E IP55 (+12,02 €)

◇ Interdistancias en página 86.

◇ Dimensiones en página 9.

◇ Batería de Ni-Cd (HT).

◇ El desarrollo de luminarias centralizables de 300 y 150 lm es posible bajo petición.

Módulo Kit

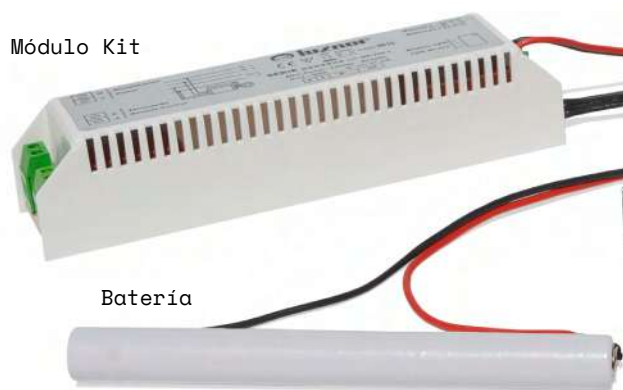

Batería

Módulo Luminaria





Serie Polar AUTOTEST

La emergencia más minimalista con función Autotest: un microprocesador comprueba el estado de los ledes de emergencia, la batería y la electrónica periódicamente. Luz constituida por 6 ledes blancos (5.700 K o 3.000 K) en forma de corona. Conjunto formado por módulo luminaria, módulo kit y batería. Telemandable.



No permanentes

modelo	Φ (lm)	A (h)	P red (W)	PVP (€)
MBA-300-BT	300	1	2,0	101,80
MBA-200-BT	200	1	1,5	95,24
MBA-200-2-BT	200	2	2,0	98,08
MBA-150-3-BT	150	3	2,0	98,08

Permanentes

modelo	Φ (lm)	A (h)	P red (W)	PVP (€)
MBA-300P-BT	300	1	6,5	114,68
MBA-200P-BT	200	1	4,0	108,03
MBA-200P-2-BT	200	2	4,5	110,97
MBA-150P-3-BT	150	3	3,7	110,97

Para solicitar diferente acabado del cuerpo y/o diferente tipo de difusor, cambiar las letras correspondientes en la referencia. Para solicitar temperatura de color de 3.000 K, añadir "W" a la referencia. Para solicitar grado de protección IP55, añadir "E" al final de la referencia. Ejemplo:

Blanco B	Cuerpo	Tª color	5.700 K W 3.000 K
Antracita A			
(+ 4,38 €) Grafito G			
(+ 4,38 €) Cromo mate C			
Transparente T	Difusor	MBA-200-BTWE	
(-8%) Opal suave S			
IP42	Protección		
(+12,02 €) IP55 E			

- ◊ Batería de Ni-Cd (HT).
- ◊ Información sobre Autotest en página 87.
- ◊ Interdistancias en página 86.

Montaje enrasado

Módulo luminaria

Corte: Ø55 mm

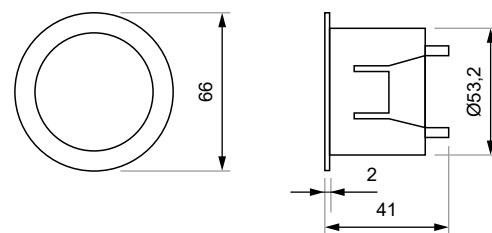

Módulo kit

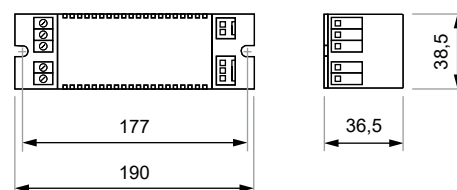

Módulo batería

	<table border="0"> <tr> <td>A</td> <td> </td> <td>150 mm (200 o 150 lm)</td> </tr> <tr> <td></td> <td> </td> <td>128 mm (300 lm)</td> </tr> <tr> <td>B</td> <td> </td> <td>14 mm (200 o 150 lm)</td> </tr> <tr> <td></td> <td> </td> <td>22 mm (300 lm)</td> </tr> </table>	A		150 mm (200 o 150 lm)			128 mm (300 lm)	B		14 mm (200 o 150 lm)			22 mm (300 lm)
A		150 mm (200 o 150 lm)											
		128 mm (300 lm)											
B		14 mm (200 o 150 lm)											
		22 mm (300 lm)											



Serie Orión

Emergencia circular de máxima calidad estética y funcional, para entornos de gran valor social como los hoteles u hospitalarios. A elegir: modo permanente, con 8 ledes dispuestos en corona con temperatura de color fría (5.700 K) o cálida (3.000 K), o no permanente. Compatible con la serie Dome. Telemandable.



En emergencia, los 4 ledes centrales lucen, siempre en 5.700 K. Si el Orión estaba en modo permanente antes de entrar en emergencia, la corona de ledes se apaga.

La corona de 8 ledes puede elegirse en 5.700 K o 3.000 K para que luzca cuando el Orión está en red, si se elige el modo permanente. Para que la corona no luzca y el Orión esté en modo no permanente, es necesario cambiar de posición un conector situado en su interior.

Permanentes / No permanentes

modelo	Φ (lm) emerg	Φ (lm) perm	P red NP (W)	P red P (W)	A (h)	PVP (€)
OR-200-T	200	100	1,0	1,6	1	65,55
OR-100-2-T	100	100	1,0	1,6	2	65,55

Para solicitar diferente tipo de difusor, cambiar la letra correspondiente en la referencia. Para solicitar temperatura de color de 3.000 K en la iluminación permanente, añadir "W" a la referencia. Para solicitar grado de protección IP67, añadir "E" al final de la referencia. Ejemplo:

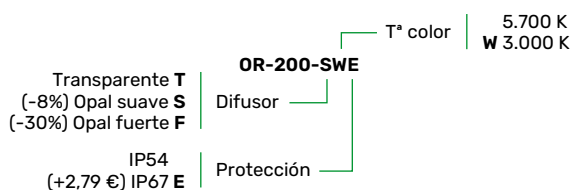

- ◊ Accesorios y acabados en página 13.
- ◊ Batería de Ni-Cd (HT).
- ◊ Sólo hay que sustituir parte del Dome para convertirlo en Orión: la instalación no cambia, se gana eficiencia energética y prestaciones lumínicas y se ahorran costes y residuos.



Montaje en superficie

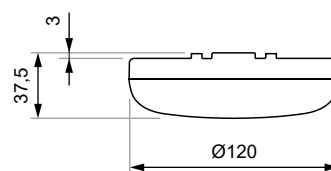

Montaje empotrado

Superficie hueca

Corte: Ø130 mm

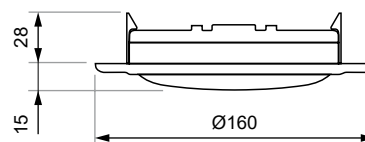

Superficie maciza

Corte: Ø150 mm

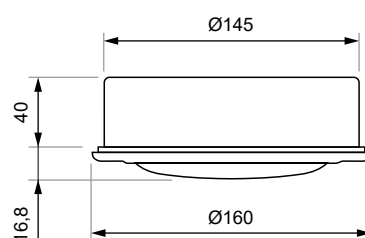



Serie Dome

Emergencia residencial circular, diseñada para entornos residenciales, hoteleros y hospitalarios. Iluminación mediante un único led (Tª color: 5.700 K). Cuatro posibles niveles de flujo luminoso, tanto en emergencia como en permanencia, permitiendo una iluminación ambiental o nocturna tenue y agradable con consumo mínimo.



Permanentes

modelo	emergencia	telemando	P red (W)	PVP (€)
DOME-T	sí (Ni-Cd HT)	no	3,0	71,84
DOME-T2	sí (Ni-Cd HT)	sí	3,0	79,29
DOME-T3	no	no	2,3	59,71

Para solicitar diferente tipo de difusor, cambiar la letra correspondiente en la referencia. Para solicitar grado de protección IP67, añadir "E" al final de la referencia. Ejemplo:

DOME-OE
 — Difusor | T Transparente
 | O Opal
 — Protección | IP54
 | E IP67 (+2,79 €)

Conector interno

posición	Φ (lm) perm	Φ (lm) emerg	A (h)
1	77,0 (70%)	110 (100%)	1,3
2	44,0 (40%)	77 (70%)	2,0
3	11,0 (10%)	55 (50%)	3,0
4	1,1 (1%)	33 (30%)	5,0



Montaje en superficie

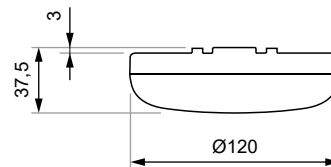

Montaje empotrado

Superficie hueca

Corte: Ø130 mm

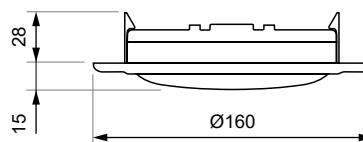

Superficie maciza

Corte: Ø150 mm

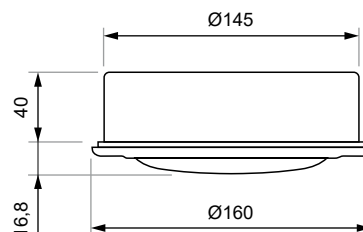

Marco de empotrar

Blanco

Cromo mate

Ref. MADOME-B

Ref. MADOME-C

PVP. 4,84 €

PVP. 11,26 €

Caja de recibir

Ref. CEDOME

PVP. 8,23 €



Serie Tabled

Emergencia de diseño rompedor y características únicas en el mercado, por la posibilidad de orientarse en 7 ángulos diferentes. Iluminación moderna y uniforme constituida por una tableta extraplana de ledes (Tª color: 5.000 K). A elegir: modo permanente o no permanente. Sistema de conexión pre-placa. Telemandable.



Permanentes / No permanentes

modelo	Φ (lm)	A (h)	P red (W)	PVP (€)
TL-110P-T	118	1	3,6 / 2,0	80,73
TL-230P-T	235	1	4,3 / 2,0	86,24
TL-350P-T	353	1	5,2 / 2,0	96,36
TL-470P-T	470	1	6,5 / 2,0	110,58
TL-580P-T	588	1	7,4 / 2,0	124,52
TL-110P-2-T	118	2	3,6 / 2,0	90,85
TL-170P-2-T	176	2	4,3 / 2,0	101,18
TL-230P-2-T	235	2	4,3 / 2,0	109,99
TL-290P-2-T	294	2	5,2 / 2,0	124,27
TL-70P-3-T	78	3	3,6 / 2,0	90,85
TL-110P-3-T	118	3	3,6 / 2,0	94,36
TL-150P-3-T	157	3	4,3 / 2,0	109,99
TL-190P-3-T	196	3	4,3 / 2,0	117,00



Para solicitar diferente tipo de difusor, cambiar la letra correspondiente en la referencia. Ejemplo:

TL-110P-T
 Difusor: **T** Transparente, **S** Opal suave (-8%), **F** Opal fuerte (-30%)

- ◊ Batería de Ni-Cd (HT).
- ◊ Grado de protección: IP44.
- ◊ Orientación de la tableta de ledes en 7 ángulos con respecto al cuerpo: 0°, 15°, 30°, 45°, 60°, 75° y 90°.

Montaje en superficie

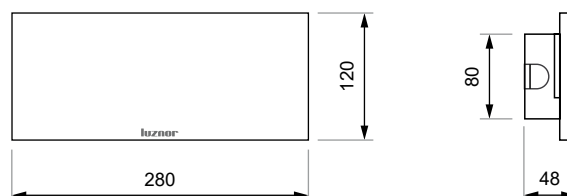

◊ Accesorios y señalización en página 16.

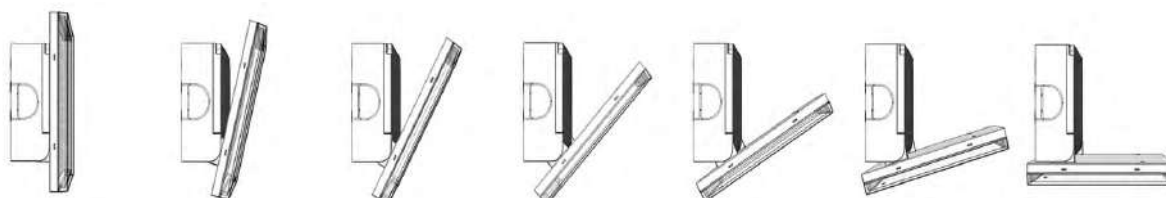

Serie **Tabled** ACCESORIOS Y SEÑALIZACIÓN

Montaje enrasado

Marcos de enrasar en superficie hueca



Cromo mate
Ref. MT-C
PVP. 13,47 €

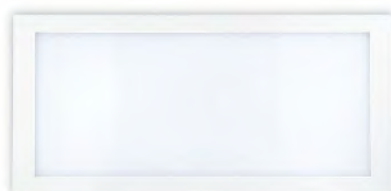

Blanco
Ref. MT-B
PVP. 6,51 €

Corte: 292 x 130 mm

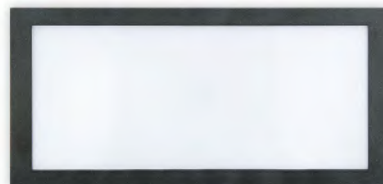
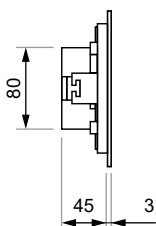
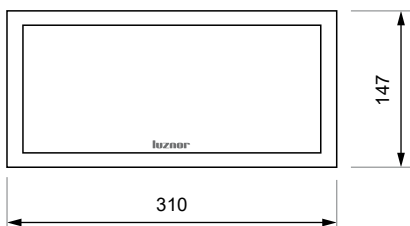

Antracita
Ref. MT-A
PVP. 6,51 €

Montaje empotrado

Kit de muelles

Corte: 260 x 90 mm

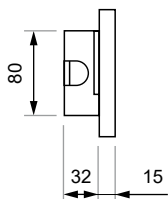
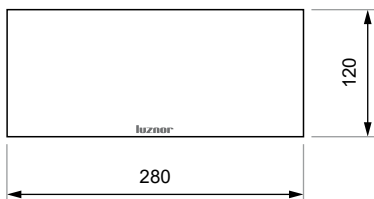

Ref. MS-T
PVP. 4,38 €

Montaje suspendido

Conjunto de suspensión

Longitud vástago: 0,25 m

Ref. CS-T
PVP. 21,28 €

Longitud vástago: 0,75 m

Ref. CS-T (75 cm)
PVP. 34,04 €

Longitud vástago: 1 m

Ref. CS-T (100 cm)
PVP. 34,04 €



Rótulos y pictogramas



Ref. R1
200 x 50 mm
PVP. 2,81 €



Ref. R2
200 x 50 mm
PVP. 2,81 €



Ref. R3
200 x 100 mm
PVP. 2,81 €



Ref. R4
200 x 100 mm
PVP. 2,81 €



Ref. R5
200 x 100 mm
PVP. 2,81 €



Ref. R8
200 x 100 mm
PVP. 2,81 €



Ref. R11
200 x 100 mm
PVP. 2,81 €



Ref. P1
300 x 100 mm
PVP. 2,81 €



Ref. P2
200 x 100 mm
PVP. 2,81 €



Ref. P3
200 x 100 mm
PVP. 2,81 €





Serie G Led

Diseño y estilo. Iluminación mediante tira de ledes (Tª color: 5.000 K) con difusor interno. La parte inferior de la emergencia se ilumina mediante tres ledes de colores (ambientales o corporativos), destacando su atractiva forma. A elegir: modo permanente o no permanente. Sistema de conexión pre-placa. Telemandable.



Permanentes / No permanentes

modelo	Φ (lm)	A (h)	P red (W)	PVP (€)
GL-110P-TTB	118	1	4,7 / 3,4	69,30
GL-230P-TTB	235	1	5,9 / 3,4	74,04
GL-350P-TTB	353	1	6,7 / 3,4	82,74
GL-470P-TTB	470	1	7,9 / 3,4	94,94
GL-580P-TTB	588	1	8,6 / 3,4	106,92
GL-110P-2-TTB	118	2	4,7 / 3,4	78,00
GL-170P-2-TTB	176	2	5,9 / 3,4	86,86
GL-230P-2-TTB	235	2	5,9 / 3,4	94,44
GL-290P-2-TTB	294	2	6,7 / 3,4	106,69
GL-70P-3-TTB	78	3	4,7 / 3,4	78,00
GL-110P-3-TTB	118	3	4,7 / 3,4	81,01
GL-150P-3-TTB	157	3	5,9 / 3,4	94,44
GL-190P-3-TTB	196	3	5,9 / 3,4	100,45

Para solicitar diferente tipo de difusor interno y externo y/o diferente color de los ledes ambientales, cambiar las letras correspondientes en la referencia. Ejemplo:

GL-110P-TTA

Color ledes | B □ Y ■ V ■ A ■ R ■

Difusor interno | T Transparente
 Difusor externo | S Opal suave (-8%)
 F Opal fuerte (-30%)

Montaje en superficie

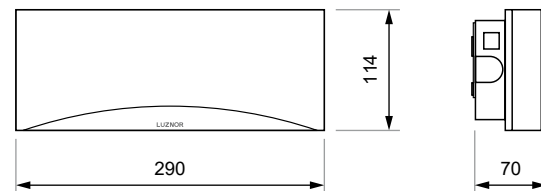

- ◇ Difusor interno: permite una óptima protección de los ledes y una iluminación homogénea.
- ◇ Grado de protección: IP44.
- ◇ Batería de Ni-Cd (HT).
- ◇ Accesorios y señalización en página 26.
- ◇ Sistema de conexión pre-placa: guía el cableado y permite el conexionado eléctrico sin necesidad de abrir o manipular la emergencia, que se coloca simplemente encajándola sobre la pre-placa previamente instalada.





Serie G Basic Led

Diseño y estilo en versión simplificada. Iluminación mediante tira de ledes (Tª color: 5.700 K) sin difusor interno. Posibilidad de añadir tres ledes de colores (ambientales o corporativos) que iluminan la parte inferior de la emergencia, destacando su atractiva forma. Sistema de conexión pre-placa. Telemandable.



No permanentes

modelo	Φ (lm)	A (h)	P red (W)	PVP (€)
GL-100-T	100	1	1,4	40,91
GL-150-T	150	1	1,4	43,20
GL-200-T	200	1	1,4	45,46
GL-250-T	250	1	2,7	47,75
GL-300-T	300	1	2,7	50,01
GL-350-T	350	1	2,7	52,29
GL-400-T	400	1	2,7	54,56
GL-450-T	450	1	2,7	56,82
GL-100-2-T	100	2	1,4	45,46
GL-150-2-T	150	2	2,7	50,01
GL-200-2-T	200	2	2,7	54,56
GL-250-2-T	250	2	2,7	59,11
GL-100-3-T	100	3	2,7	50,01
GL-150-3-T	150	3	2,7	56,82

Permanentes

modelo	Φ (lm)	A (h)	P red (W)	PVP (€)
GL-100B-T	100	1	2,7	54,56
GL-150B-T	150	1	3,2	56,82
GL-200B-T	200	1	3,7	59,11
GL-250B-T	250	1	5,7	61,37
GL-300B-T	300	1	6,2	63,64
GL-350B-T	350	1	6,6	65,92
GL-400B-T	400	1	7,1	68,19
GL-450B-T	450	1	7,6	70,46
GL-100B-2-T	100	2	2,7	59,11
GL-150B-2-T	150	2	4,5	63,64
GL-200B-2-T	200	2	5,0	68,19
GL-250B-2-T	250	2	5,7	72,75
GL-100B-3-T	100	3	3,9	63,64
GL-150B-3-T	150	3	4,5	70,46

Para solicitar diferente tipo de difusor, cambiar la letra correspondiente en la referencia. Para solicitar la incorporación de los tres ledes ambientales, añadir la letra correspondiente a la referencia. Ejemplos:

GL-300-TV

Color ledes (+5,09 €) | B □ Y ■ V ■ A ■ R ■

Difusor | T Transparente
S Opal suave (-8%)
F Opal fuerte (-30%)

Montaje en superficie

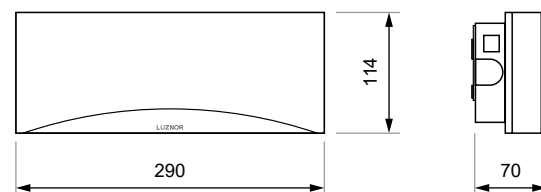

- ◇ Grado de protección: IP44.
- ◇ Batería de Ni-Cd (HT).
- ◇ Accesorios y señalización en página 26.

- ◇ Sistema de conexión pre-placa: guía el cableado y permite el conexionado eléctrico sin necesidad de abrir o manipular la emergencia, que se coloca simplemente encajándola sobre la pre-placa previamente instalada.







Serie **G Basic Led** AUTOTEST

Diseño y estilo con función Autotest: un microprocesador comprueba el estado de los ledes de emergencia, la batería y la electrónica periódicamente. Iluminación mediante tira de ledes (Tª color: 5.700 K) sin difusor interno. Posibilidad de añadir tres ledes de colores (ambientales o corporativos) en la parte inferior. Telemandable.



No permanentes

modelo	Φ (lm)	A (h)	P red (W)	PVP (€)
GLA-100-T	100	1	1,4	69,29
GLA-150-T	150	1	1,4	71,58
GLA-200-T	200	1	1,4	73,85
GLA-250-T	250	1	2,7	76,11
GLA-300-T	300	1	2,7	78,40
GLA-350-T	350	1	2,7	80,66
GLA-400-T	400	1	2,7	82,94
GLA-450-T	450	1	2,7	85,21
GLA-100-2-T	100	2	1,4	73,85
GLA-150-2-T	150	2	2,7	78,40
GLA-200-2-T	200	2	2,7	82,94
GLA-250-2-T	250	2	2,7	87,48
GLA-100-3-T	100	3	2,7	78,40
GLA-150-3-T	150	3	2,7	85,21

Permanentes

modelo	Φ (lm)	A (h)	P red (W)	PVP (€)
GLA-100B-T	100	1	2,7	82,94
GLA-150B-T	150	1	3,2	85,21
GLA-200B-T	200	1	3,7	87,48
GLA-250B-T	250	1	5,7	89,76
GLA-300B-T	300	1	6,2	92,02
GLA-350B-T	350	1	6,6	94,30
GLA-400B-T	400	1	7,1	96,57
GLA-450B-T	450	1	7,6	98,84
GLA-100B-2-T	100	2	2,7	87,48
GLA-150B-2-T	150	2	4,5	92,02
GLA-200B-2-T	200	2	5,0	96,57
GLA-250B-2-T	250	2	5,7	101,12
GLA-100B-3-T	100	3	3,9	92,02
GLA-150B-3-T	150	3	4,5	98,84

Para solicitar diferente tipo de difusor, cambiar la letra correspondiente en la referencia. Para solicitar la incorporación de los tres ledes ambientales, añadir la letra correspondiente a la referencia. Ejemplos:

GLA-300-FB

Color ledes (+5,09 €) | **B** □ **Y** **V** **A** **R** **R**

Difusor | **T** Transparente
S Opal suave (-8%)
F Opal fuerte (-30%)

- ◇ Grado de protección: IP44.
- ◇ Batería de Ni-Cd (HT).
- ◇ Información sobre Autotest en página 87.
- ◇ Accesorios y señalización en página 26.

Montaje en superficie

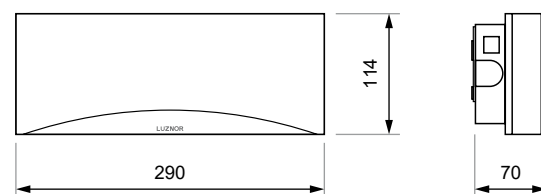

- ◇ Sistema de conexión pre-placa: guía el cableado y permite el conexionado eléctrico sin necesidad de abrir o manipular la emergencia, que se coloca simplemente encajándola sobre la pre-placa previamente instalada.

Serie **G (Basic) Led** ACCESORIOS Y SEÑALIZACIÓN

Montaje enrasado

Marcos de enrasar en superficie hueca

Corte: 298 x 124 mm

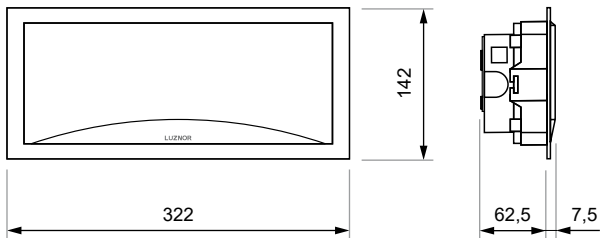

Blanco
Ref. MG-B
PVP. 6,45 €

Cromo mate
Ref. MG-C
PVP. 13,34 €

Montaje empotrado

Kit de muelles

Corte: 274 x 98 mm

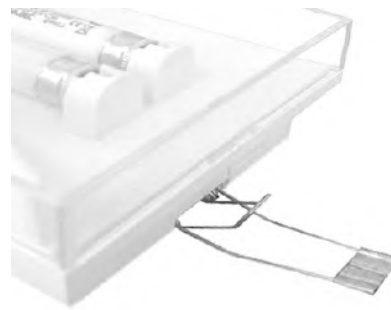
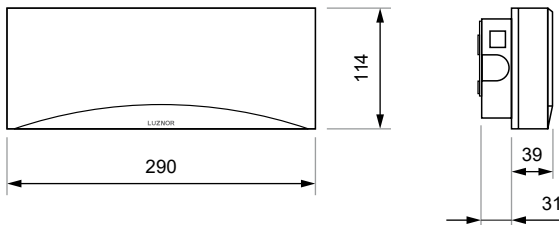

Ref. MS-G
PVP. 4,34 €

Montaje estanco

Caja de estanqueidad IP65

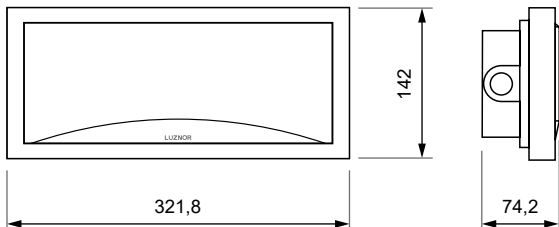

Ref. BE-G
PVP. 20,13 €

Banderola de techo

Transparente
Ref. BG-T
PVP. 21,07 €

Opal suave
Ref. BG-S
PVP. 21,07 €



Montaje suspendido

Conjunto de suspensión

Longitud vástago: 0,25 m
Ref. CS-G
PVP. 21,07 €

Longitud vástago: 0,75 m
Ref. CS-G (75 cm)
PVP. 33,71 €

Longitud vástago: 1 m
Ref. CS-G (100 cm)
PVP. 33,71 €



Serie **G (Basic) Led** ACCESORIOS Y SEÑALIZACIÓN

Montaje enrasado en mampostería

Marcos de recibir

Corte: 310 x 130 mm

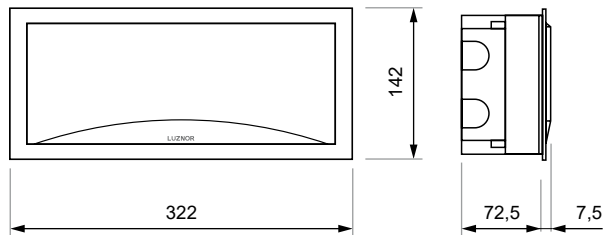

Ref. CE-G
PVP. 11,24 €

Rótulos y pictogramas

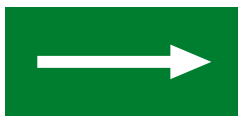

Ref. R12
260 x 120 mm
PVP. 2,59 €



Ref. R13
260 x 120 mm
PVP. 2,59 €



Ref. R14
260 x 120 mm
PVP. 2,59 €



Ref. R15
260 x 120 mm
PVP. 2,59 €



Ref. R16
260 x 120 mm
PVP. 2,59 €



Ref. P7
260 x 120 mm
PVP. 2,59 €



Ref. P8
260 x 120 mm
PVP. 2,59 €



Ref. P9
260 x 120 mm
PVP. 2,59 €

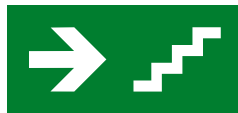

Ref. P10
260 x 120 mm
PVP. 2,59 €



Ref. P11
260 x 120 mm
PVP. 2,59 €



Ref. P12
260 x 120 mm
PVP. 2,59 €





Serie L Led

La emergencia de diseño atemporal. Iluminación mediante tira de ledes (Tª color: 5.000 K) con difusor interno, mejorando la eficiencia energética y el valor estético y funcional de la clásica serie L. A elegir: modo permanente o no permanente. Modelo especial de 1.200 lúmenes no permanente (Tª color: 5.700 K). Telemandable.



Permanentes / No permanentes

modelo	Φ (lm)	A (h)	P red (W)	PVP (€)
LL-110P-TT	118	1	4,3 / 3,0	54,68
LL-230P-TT	235	1	5,1 / 3,0	59,56
LL-350P-TT	353	1	5,8 / 3,0	68,00
LL-470P-TT	470	1	7,1 / 3,0	80,05
LL-580P-TT	588	1	8,4 / 3,1	91,81
LL-110P-2-TT	118	2	4,3 / 3,0	61,51
LL-170P-2-TT	176	2	5,1 / 3,0	70,18
LL-230P-2-TT	235	2	5,1 / 3,0	77,41
LL-290P-2-TT	294	2	5,8 / 3,0	89,52
LL-70P-3-TT	78	3	4,3 / 3,0	61,51
LL-110P-3-TT	118	3	4,3 / 3,0	64,11
LL-150P-3-TT	157	3	5,1 / 3,0	77,41
LL-190P-3-TT	196	3	5,1 / 3,0	83,56

Para solicitar diferente tipo de difusor interno y externo, cambiar las letras correspondientes en la referencia. Ejemplo:

LL-470P-TS

└─	Difusor interno	T Transparente
└─	Difusor externo	S Opal suave (-8%)
		F Opal fuerte (-30%)

- ◇ Difusor interno: permite una óptima protección de los ledes y una iluminación homogénea.
- ◇ Grado de protección: IP42.
- ◇ Batería de Ni-Cd (HT) excepto en el modelo especial LL-1200, con batería de Li-Ion.
- ◇ Accesorios y señalización en página 34.

Modelo especial 1.200 lm NP

modelo	Φ (lm)	A (h)	P red (W)	PVP (€)
LL-1200-TT	1.200	1	3,0	140,48

Montaje en superficie

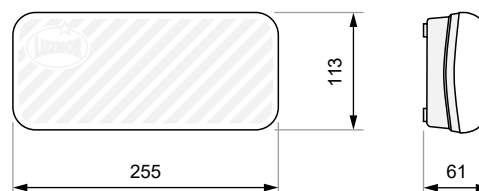



Serie L Basic Led

La versión básica de la serie L Led. Iluminación mediante tira de ledes (Tª color: 5.700 K) sin difusor interno. Mantiene el diseño atemporal de la clásica serie L con aristas suavizadas y con la calidad y resistencia de siempre, pero con funcionamiento mejorado y máxima eficiencia energética en su versión más asequible.



No permanentes

modelo	Φ (mm)	A (h)	P red (W)	PVP (€)
LL-100-T	100	1	1,5	24,10
LL-150-T	150	1	1,5	26,84
LL-200-T	200	1	1,5	33,59
LL-250-T	250	1	2,6	37,31
LL-300-T	300	1	2,6	37,94
LL-350-T	350	1	2,6	38,53
LL-400-T	400	1	2,6	40,98
LL-450-T	450	1	2,6	41,50
LL-100-2-T	100	2	1,5	34,17
LL-150-2-T	150	2	2,6	36,57
LL-200-2-T	200	2	2,6	38,68
LL-250-2-T	250	2	2,6	39,23
LL-100-3-T	100	3	2,6	36,01
LL-150-3-T	150	3	2,6	38,12

Permanentes

modelo	Φ (mm)	A (h)	P red (W)	PVP (€)
LL-100B-T	100	1	2,8	40,56
LL-150B-T	150	1	3,3	41,42
LL-200B-T	200	1	3,9	47,72
LL-250B-T	250	1	5,4	52,03
LL-300B-T	300	1	5,9	52,51
LL-350B-T	350	1	6,4	53,01
LL-400B-T	400	1	6,9	54,00
LL-450B-T	450	1	7,5	54,49
LL-100B-2-T	100	2	2,8	48,21
LL-150B-2-T	150	2	4,4	51,60
LL-200B-2-T	200	2	4,9	52,09
LL-250B-2-T	250	2	5,4	52,54
LL-100B-3-T	100	3	3,8	51,14
LL-150B-3-T	150	3	4,4	51,60

Luminarias centralizables

modelo	Φ (mm)	alimentación	P red (W)	PVP (€)
LL-100L-S	100	85÷265 Vc.a. y 120÷370 Vc.c.	1,3	35,32
LL-200L-S	200	85÷265 Vc.a. y 120÷370 Vc.c.	2,4	38,41
LL-300L-S	300	85÷265 Vc.a. y 120÷370 Vc.c.	3,3	40,72
LL-450L-S	450	85÷265 Vc.a. y 120÷370 Vc.c.	4,9	45,25

Para solicitar diferente tipo de difusor, cambiar la letra correspondiente en la referencia. Ejemplo:

LL-250-2-F

— Difusor

- T Transparente
- S Opal suave (-8%)
- F Opal fuerte (-30%)

Montaje en superficie

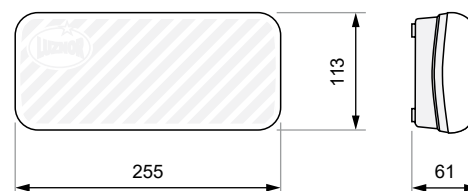

- ◇ Grado de protección: IP42.
- ◇ Batería de Ni-Cd (HT).
- ◇ Accesorios y señalización en página 34.



Serie L Basic Led AUTOTEST

La versión básica de la serie L Led con función Autotest: un microprocesador comprueba el estado de los ledes de emergencia, la batería y la electrónica periódicamente. Iluminación mediante tira de ledes (Tª color: 5.700 K) de máxima eficiencia energética, sin difusor interno. Telemandable.

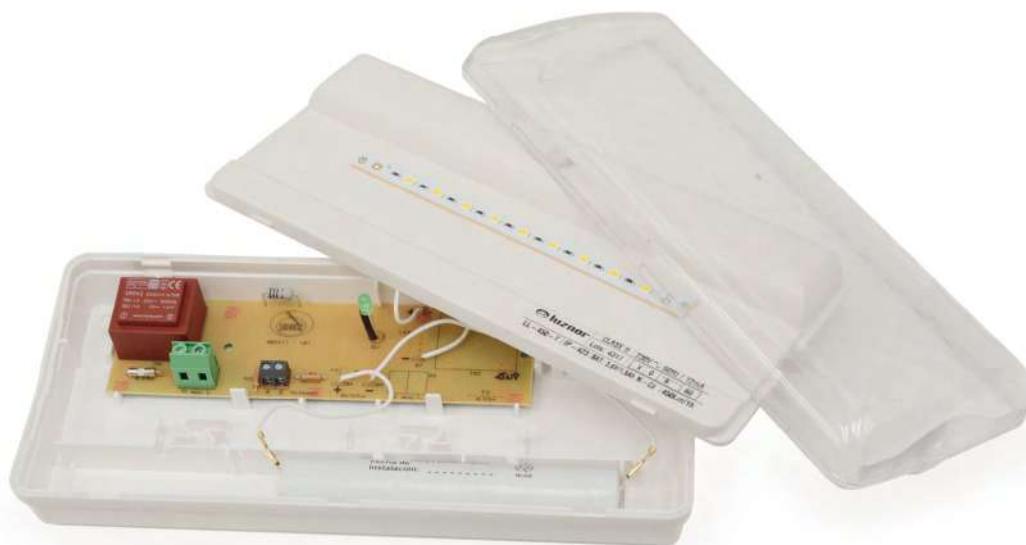

No permanentes

modelo	Φ (lm)	A (h)	P red (W)	PVP (€)
LLA-100-T	100	1	1,5	52,49
LLA-150-T	150	1	1,5	55,21
LLA-200-T	200	1	1,5	61,97
LLA-250-T	250	1	2,6	65,69
LLA-300-T	300	1	2,6	66,33
LLA-350-T	350	1	2,6	66,91
LLA-400-T	400	1	2,6	69,65
LLA-450-T	450	1	2,6	70,16
LLA-100-2-T	100	2	1,5	62,83
LLA-150-2-T	150	2	2,6	65,22
LLA-200-2-T	200	2	2,6	67,33
LLA-250-2-T	250	2	2,6	67,89
LLA-100-3-T	100	3	2,6	64,66
LLA-150-3-T	150	3	2,6	66,77

Permanentes

modelo	Φ (lm)	A (h)	P red (W)	PVP (€)
LLA-100B-T	100	1	2,8	68,94
LLA-150B-T	150	1	3,3	69,80
LLA-200B-T	200	1	3,9	76,09
LLA-250B-T	250	1	5,4	80,42
LLA-300B-T	300	1	5,9	80,90
LLA-350B-T	350	1	6,4	81,39
LLA-400B-T	400	1	6,9	82,66
LLA-450B-T	450	1	7,5	83,14
LLA-100B-2-T	100	2	2,8	76,87
LLA-150B-2-T	150	2	4,4	80,27
LLA-200B-2-T	200	2	4,9	80,75
LLA-250B-2-T	250	2	5,4	81,21
LLA-100B-3-T	100	3	3,8	79,80
LLA-150B-3-T	150	3	4,4	80,27

Para solicitar diferente tipo de difusor, cambiar la letra correspondiente en la referencia. Ejemplo:

LLA-200-2-S

— Difusor | T Transparente
S Opal suave (-8%)
F Opal fuerte (-30%)

- ◇ Grado de protección: IP42.
- ◇ Batería de Ni-Cd (HT).
- ◇ Información sobre Autotest en página 87.
- ◇ Accesorios y señalización en página 34.

Montaje en superficie

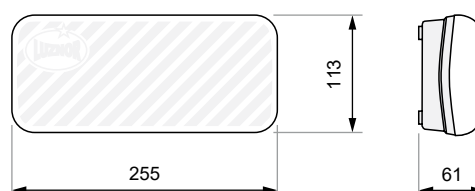

Serie L (Basic) Led ACCESORIOS Y SEÑALIZACIÓN

Montaje empotrado

Marcos de empotrar en superficie hueca



Blanco
Ref. ML-B
PVP. 5,37 €



Cromo mate
Ref. ML-C
PVP. 11,93 €



Grafito
Ref. ML-G
PVP. 11,93 €



Antracita
Ref. ML-A
PVP. 5,37 €

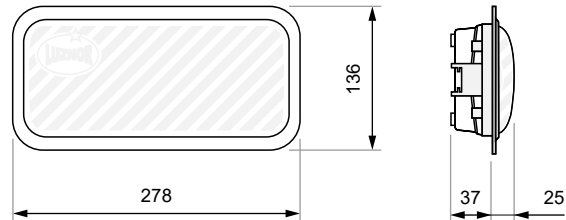

Corte: 265 x 120 mm

Montaje enrasado

Caja de enrasar en superficie hueca

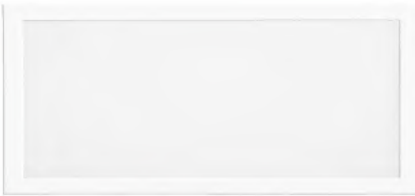

Blanco
Ref. MDP-BO
PVP. 16,48 €



Cromo mate
Ref. MDP-CO
PVP. 22,16 €

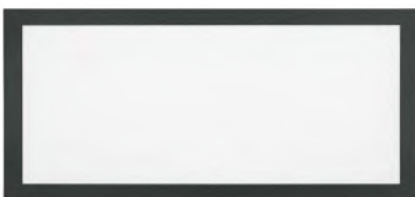

Antracita
Ref. MDP-AO
PVP. 17,73 €

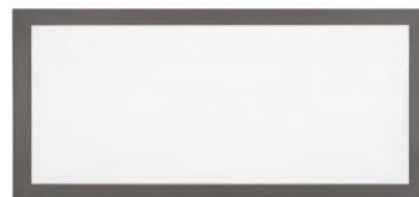

Grafito
Ref. MDP-GO
PVP. 22,16 €

Corte: 300 x 127 mm

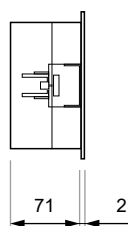
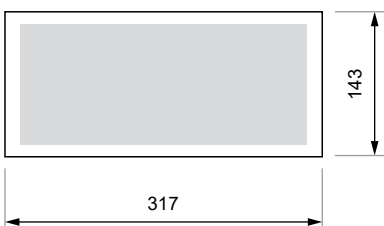
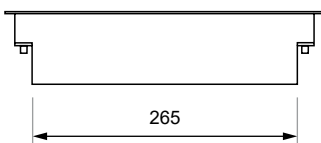

Montaje enrasado en mampostería

Caja de recibir

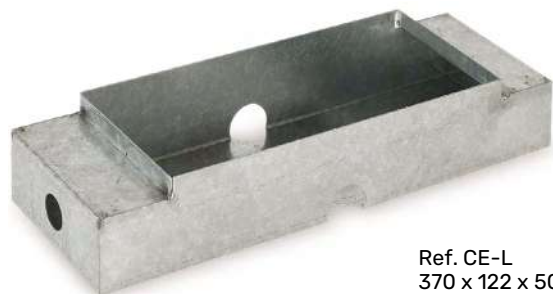

Ref. CE-L
370 x 122 x 50 mm
PVP. 14,27 €

Serie L (Basic) Led ACCESORIOS Y SEÑALIZACIÓN

Montaje enrasado con banderola

Caja de enrasar en superficie hueca con banderola transparente incluida



- Blanco
Ref. MDP-B-B0
PVP. 29,67 €
- Antracita
Ref. MDP-B-A0
PVP. 30,92 €
- Grafito
Ref. MDP-B-G0
PVP. 35,35 €
- Cromo mate
Ref. MDP-B-C0
PVP. 35,35 €

Montaje estanco

Caja de estanqueidad IP67

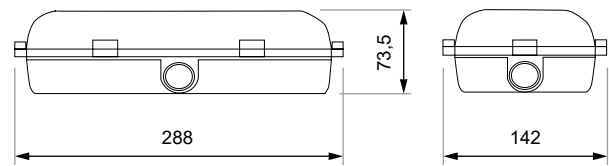

Ref. BE-L
PVP. 27,11 €

Banderola de techo

Incluye difusor especial para el anclaje de la banderola.



Ref. BL-T
PVP. 26,95 €

Banderola de pared

Incluye difusor especial para el anclaje de la banderola.



Ref. BL-P
PVP. 26,95 €

Rejilla protectora

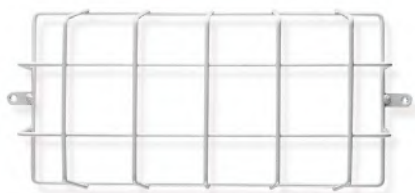

Ref. RJ
412 x 182 mm
PVP. 51,54 €

Marco-difusor ovalado



Ref. MDO-B0
PVP. 39,56 €

Rótulos y pictogramas



Ref. R1
200 x 50 mm
PVP. 2,81 €



Ref. R2
200 x 50 mm
PVP. 2,81 €



Ref. R3
200 x 100 mm
PVP. 2,81 €



Ref. R4
200 x 100 mm
PVP. 2,81 €



Ref. R5
200 x 100 mm
PVP. 2,81 €



Ref. R8
200 x 100 mm
PVP. 2,81 €



Ref. R11
200 x 100 mm
PVP. 2,81 €



Ref. P1
300 x 100 mm
PVP. 2,81 €



Ref. P2
200 x 100 mm
PVP. 2,81 €



Ref. P3
200 x 100 mm
PVP. 2,81 €

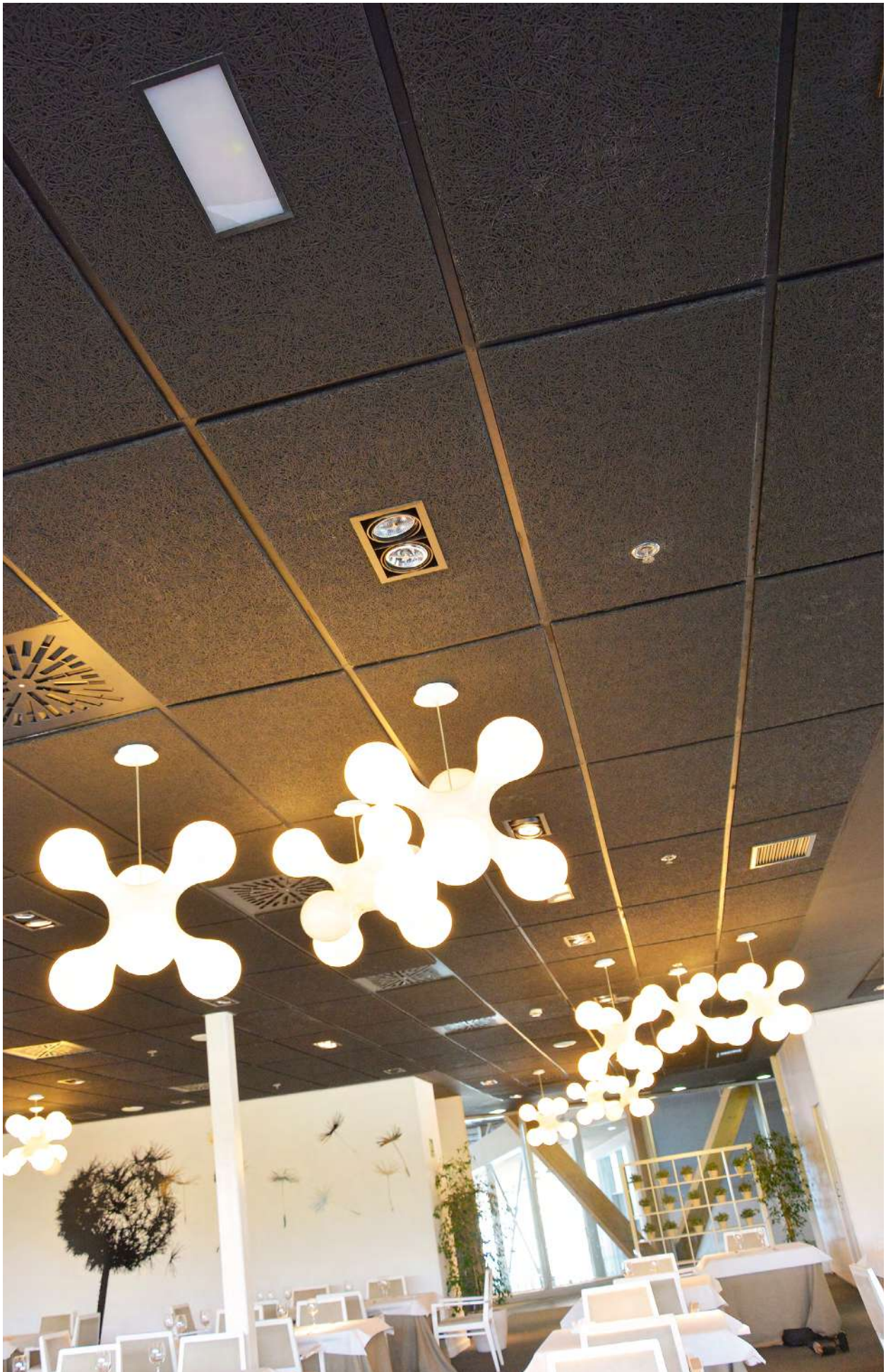

Serie LLD

Emergencia led básica enrasada, de estética plana y forma rectangular con aristas vivas. La Serie LLD se trata de una emergencia de la serie L Basic Led dentro de una caja de enrasar MDP. Difusor opal totalmente cubriente para un acabado minimalista y una iluminación homogénea y discreta. Telemandable.



No permanentes

modelo	Φ (lm)	A (h)	P red (W)	PVP (€)
LLD-100-B0	100	1	1,5	40,60
LLD-150-B0	150	1	1,5	43,31
LLD-200-B0	200	1	1,5	50,06
LLD-250-B0	250	1	2,6	53,78
LLD-300-B0	300	1	2,6	54,43
LLD-350-B0	350	1	2,6	55,02
LLD-400-B0	400	1	2,6	57,07
LLD-450-B0	450	1	2,6	57,59
LLD-100-2-B0	100	2	1,5	50,32
LLD-150-2-B0	150	2	2,6	52,68
LLD-200-2-B0	200	2	2,6	54,78
LLD-250-2-B0	250	2	2,6	55,32
LLD-100-3-B0	100	3	2,6	52,14
LLD-150-3-B0	150	3	2,6	54,22

Permanentes

modelo	Φ (lm)	A (h)	P red (W)	PVP (€)
LLD-100B-B0	100	1	2,8	57,04
LLD-150B-B0	150	1	3,3	57,90
LLD-200B-B0	200	1	3,9	64,20
LLD-250B-B0	250	1	5,4	68,52
LLD-300B-B0	300	1	5,9	69,00
LLD-350B-B0	350	1	6,4	69,49
LLD-400B-B0	400	1	6,9	69,95
LLD-450B-B0	450	1	7,5	70,43
LLD-100B-2-B0	100	2	2,8	64,22
LLD-150B-2-B0	150	2	4,4	67,59
LLD-200B-2-B0	200	2	4,9	68,07
LLD-250B-2-B0	250	2	5,4	68,52
LLD-100B-3-B0	100	3	3,8	67,13
LLD-150B-3-B0	150	3	4,4	67,59

Luminarias centralizables

modelo	Φ (lm)	alimentación	PVP (€)
LLD-100L-B0	100	85÷265 Vc.a. y 120÷370 Vc.c.	51,47
LLD-200L-B0	200	85÷265 Vc.a. y 120÷370 Vc.c.	54,53
LLD-300L-B0	300	85÷265 Vc.a. y 120÷370 Vc.c.	56,79
LLD-450L-B0	450	85÷265 Vc.a. y 120÷370 Vc.c.	61,30

Para solicitar diferente acabado del marco de la caja de enrasar, cambiar la letra correspondiente en la referencia. Ejemplo:

LLD-400-A0	Cuerpo	B Blanco
		A Antracita (+1,24 €)
		G Grafito (+5,68 €)
		C Cromo mate (+5,68 €)

◊ Grado de protección: IP42.

◊ Batería de Ni-Cd (HT).

Montaje enrasado

Corte: 300 x 127 mm

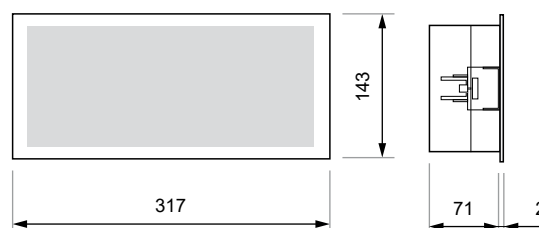
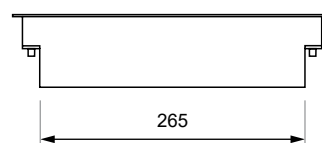

◊ Acabados, accesorios y señalización en página 40.



Serie LLE

Emergencia led básica estanca. La Serie LLE se trata de una emergencia de la Serie L Basic Led (iluminación mediante placa de ledes de media potencia) dentro de una caja estanca BE-L (IP67) para instalar en superficie. Difusor transparente de serie, con opción de añadir un segundo difusor opal suave o fuerte. Telemandable.



No permanentes

modelo	Φ (lm)	A (h)	P red (W)	PVP (€)
LLE-100	100	1	1,5	51,21
LLE-150	150	1	1,5	53,95
LLE-200	200	1	1,5	60,70
LLE-250	250	1	2,6	64,42
LLE-300	300	1	2,6	65,06
LLE-350	350	1	2,6	65,64
LLE-400	400	1	2,6	68,36
LLE-450	450	1	2,6	68,88
LLE-100-2	100	2	1,5	61,54
LLE-150-2	150	2	2,6	63,94
LLE-200-2	200	2	2,6	66,05
LLE-250-2	250	2	2,6	66,61
LLE-100-3	100	3	2,6	63,39
LLE-150-3	150	3	2,6	65,50

Permanentes

modelo	Φ (lm)	A (h)	P red (W)	PVP (€)
LLE-100B	100	1	2,8	67,67
LLE-150B	150	1	3,3	68,53
LLE-200B	200	1	3,9	74,84
LLE-250B	250	1	5,4	79,14
LLE-300B	300	1	5,9	79,62
LLE-350B	350	1	6,4	80,12
LLE-400B	400	1	6,9	81,38
LLE-450B	450	1	7,5	81,86
LLE-100B-2	100	2	2,8	75,59
LLE-150B-2	150	2	4,4	78,98
LLE-200B-2	200	2	4,9	79,46
LLE-250B-2	250	2	5,4	79,92
LLE-100B-3	100	3	3,8	78,52
LLE-150B-3	150	3	4,4	78,98

Luminarias centralizables

modelo	Φ (lm)	alimentación	PVP (€)
LLE-100L-S	100	85÷265 Vc.a. y 120÷370 Vc.c.	62,43
LLE-200L-S	200	85÷265 Vc.a. y 120÷370 Vc.c.	65,52
LLE-300L-S	300	85÷265 Vc.a. y 120÷370 Vc.c.	67,83
LLE-450L-S	450	85÷265 Vc.a. y 120÷370 Vc.c.	72,36

Para solicitar la adición de un segundo difusor opal suave o fuerte, añadir a la referencia "-S" o "-F", respectivamente. Ejemplo:

LLE-450B-S

└─ Difusor extra | S Opal suave (-8%)
F Opal fuerte (-30%)

Montaje en superficie

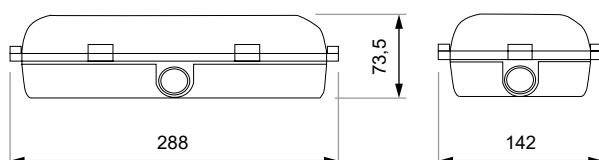

◇ Grado de protección: IP67.

◇ Batería de Ni-Cd (HT).

◇ Accesorios en página 41.

◇ Se suministra con tres entradas de cables para prensaestopas de tamaño PG-13,5 y dos tapones con juntas de estanqueidad.

Serie LLD ACABADOS, ACCESORIOS Y SEÑALIZACIÓN

Acabados de la caja de enrasar

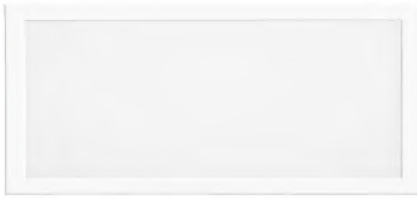

Blanco
Ref. B0



Cromo mate
Ref. C0

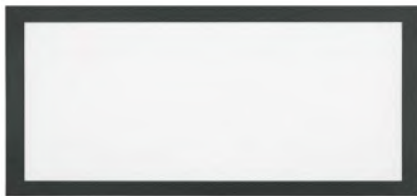

Antracita
Ref. A0

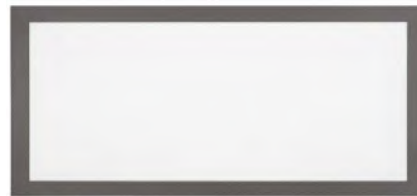

Grafito
Ref. G0

Rótulos y pictogramas



Ref. R6
270 x 100 mm
PVP. 2,81 €



Ref. R7
270 x 135 mm
PVP. 2,81 €



Ref. R9
270 x 100 mm
PVP. 2,81 €



Ref. R10
270 x 100 mm
PVP. 2,81 €

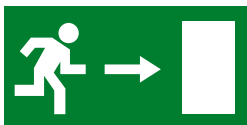

Ref. P4
270 x 135 mm
PVP. 2,81 €



Ref. P5
270 x 135 mm
PVP. 2,81 €



Ref. P6
270 x 135 mm
PVP. 2,81 €

Banderola de techo

Banderola transparente con difusor especial para su anclaje.



Ref. BMDP-T0
PVP. 17,73 €

Montaje enrasado en mampostería

Caja de recibir



Ref. CE-MDP
420 x 128 x 71 mm
PVP. 18,14 €



Serie LLE ACCESORIOS

Montaje empotrado

Marco de acero inoxidable para caja de estanqueidad BE-L

Corte: 300 x 160 mm



Ref. MBEL-I
386 x 196 mm
PVP. 26,05 €

Montaje orientable

Conjunto de orientación de acero con pintura epoxi en color gris RAL 7035 para caja de estanqueidad BE-L



Ref. COBEL
PVP. 19,36 €

Telemando CUALQUIER SERIE TELEMANDABLE

- ◊ El telemando permite el apagado y reencendido, en ausencia de red, de todas las series telemandables ya sean luminarias de emergencia, pilotos de balizamiento o equipos centralizadores.
- ◊ Permite su montaje sobre un carril DIN M36 (4 módulos).

modelo	A (h)	capacidad	dimensiones	batería	PVP (€)
TL-300	1	300 aparatos	70 x 90 x 58 mm	Ni-MH	103,86

Esquema de instalación

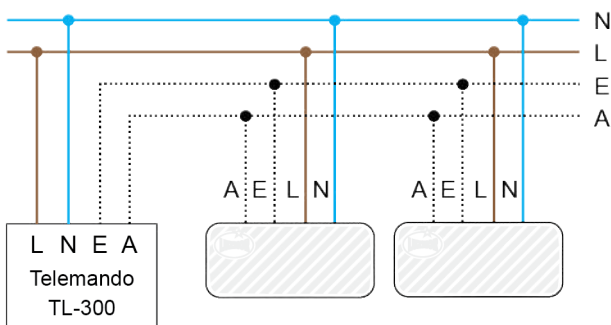

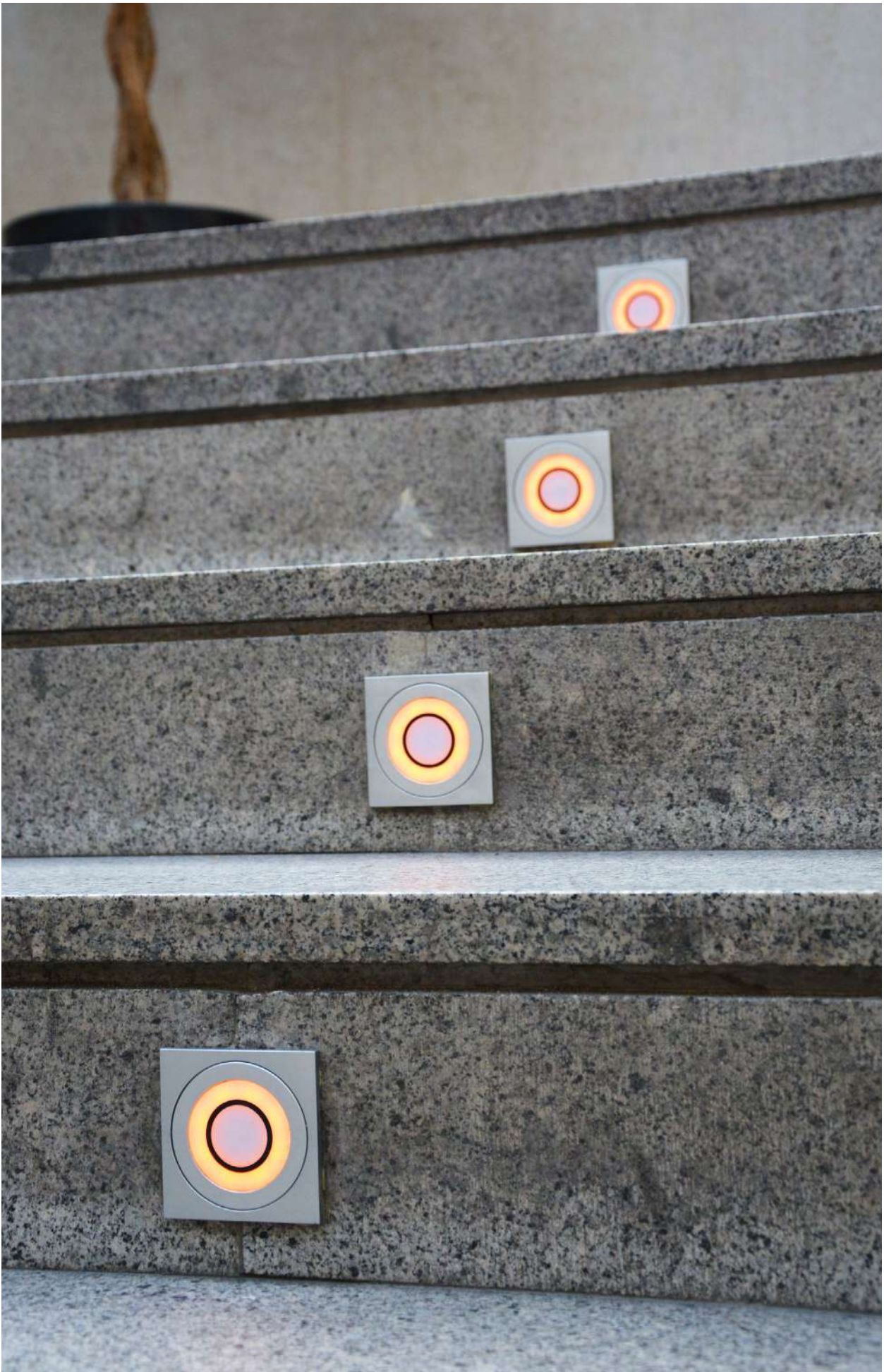

Serie Matiz AUTÓNOMO

Piloto de balizado autónomo, de reducidas dimensiones y cuidado diseño. Compuesto por un led central blanco y una corona led ambiental o corporativa de diversos colores. A elegir: modo permanente (led central blanco encendido además de la corona) o no permanente (led central blanco sólo para emergencia).

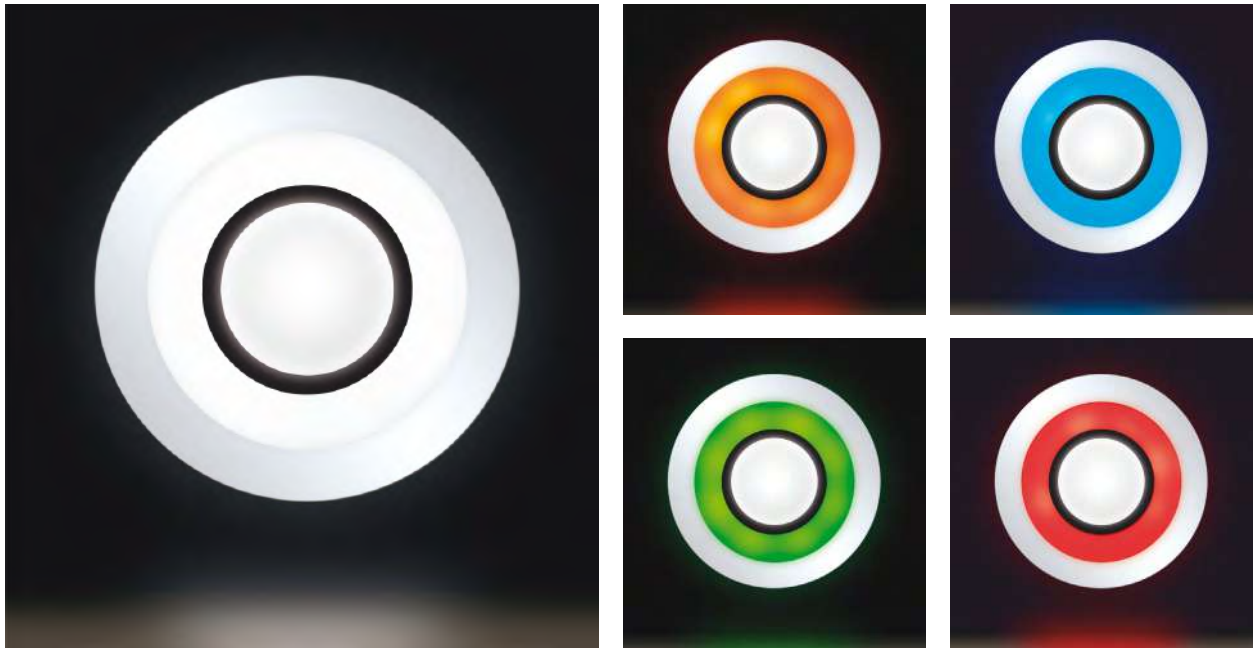

Matiz en modo permanente: además de la corona led ambiental en el color deseado, el led central blanco está permanentemente encendido. En emergencia, la corona led ambiental se apaga y el led central luce intensamente.

Permanentes y No permanentes

modelo	A (h)	PVP (€)
MA-BB	1 o 2 (carga en 24 o 48 h)	40,65

Para solicitar diferente acabado del cuerpo y/o diferente color de la corona led ambiental, cambiar las letras correspondientes en la referencia. Para solicitar grado de protección IP55, añadir la letra "E" a la referencia. Ejemplo:

Color ledes	B □ Y ■ V ■ A ■ R ■
Protección	IP42 E IP55 (+11,04 €)
Cuerpo	B Blanco A Antracita (+0,56 €) G Grafito (+4,42 €) C Cromo mate (+4,42 €)

Montaje en superficie

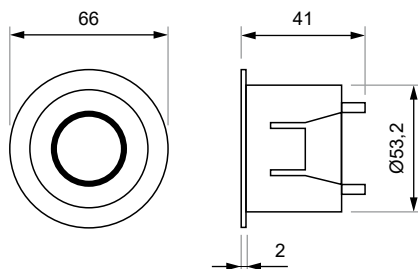

◇ Acabados y accesorios en página 49.

Características técnicas

- ◇ Alimentación 230 Vc.a.
- ◇ Consumo de red 0,5 W
- ◇ Aislamiento eléctrico Clase II
- ◇ Telemandable No
- ◇ Grado de protección IP42 o IP55, IK08

Esquema de instalación

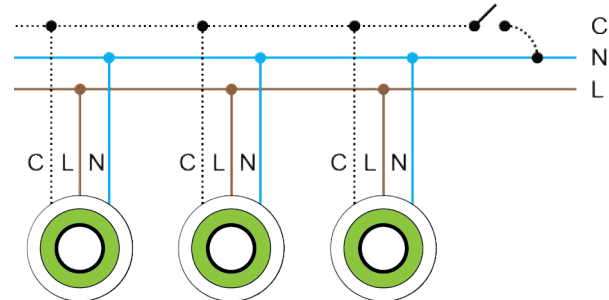

La línea de control C permite gobernar el encendido y apagado del led central en presencia de red (modo permanente o no permanente).



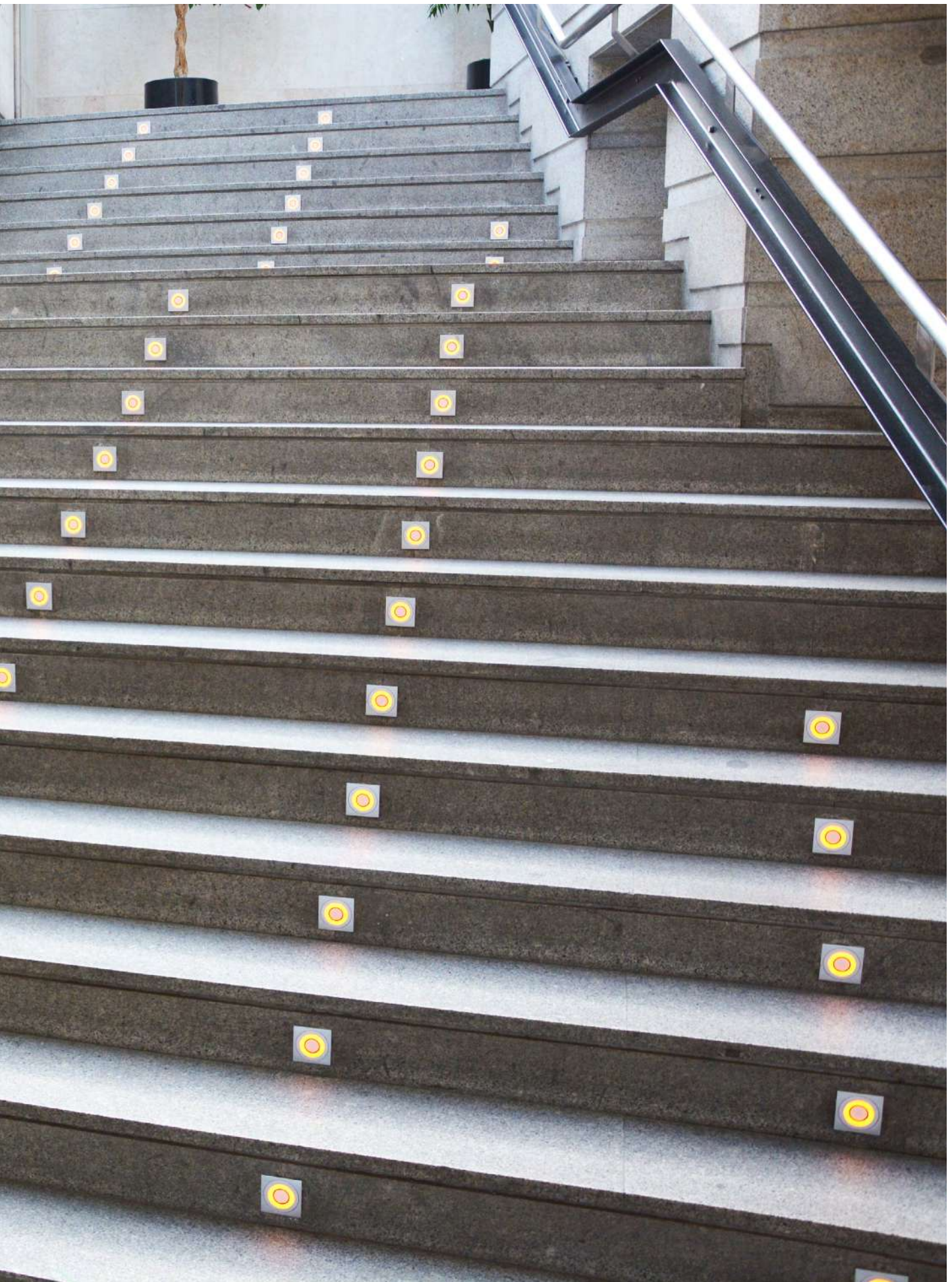



Serie Matiz CENTRALIZADO

Piloto de balizado centralizado, de reducidas dimensiones y cuidado diseño. Compuesto por un led central blanco y una corona led ambiental de diversos colores. A elegir: modo permanente (led central blanco encendido además de la corona) o no permanente (led central blanco sólo para emergencia).

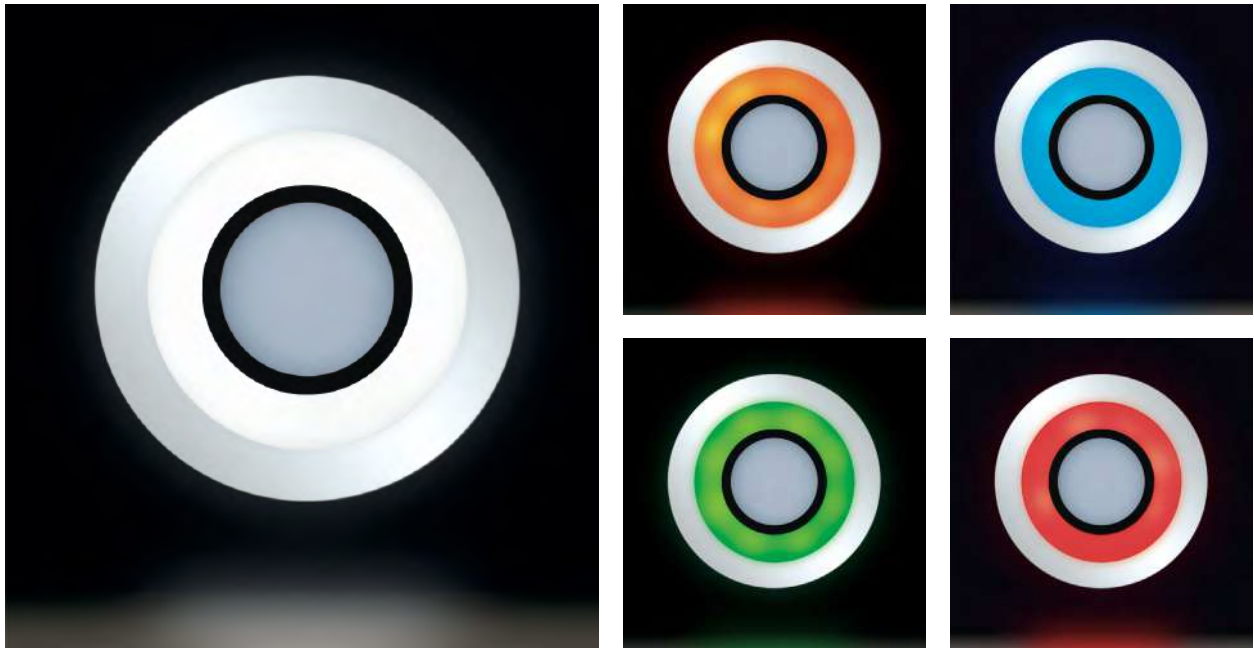

Matiz en modo no permanente: la corona led ambiental queda encendida pero el led central blanco está permanentemente apagado. En emergencia, la corona led ambiental se apaga y el led central luce intensamente.

Permanentes / No permanentes

modelo	alimentación	PVP (€)
MC-BB	24 o 12 Vc.c.	34,07

Para solicitar diferente acabado del cuerpo y/o diferente color de la corona led ambiental, cambiar las letras correspondientes en la referencia. Para solicitar grado de protección IP55, añadir la letra "E" a la referencia. Ejemplo:

Color ledes	B □ Y ■ V ■ A ■ R ■
Protección	IP42 E IP55 (+11,04 €)
Cuerpo	B Blanco A Antracita (+0,56 €) G Grafito (+4,42 €) C Cromo mate (+4,42 €)

Características técnicas

- ◇ Aislamiento eléctrico Clase III
- ◇ Telemandable Sí (equipo centralizador)
- ◇ Grado de protección IP42 o IP55, IK08
- ◇ Acabados y accesorios en página 49.

Montaje en superficie

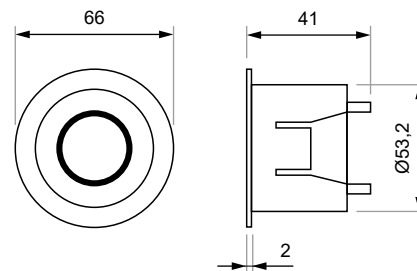

Esquema de instalación

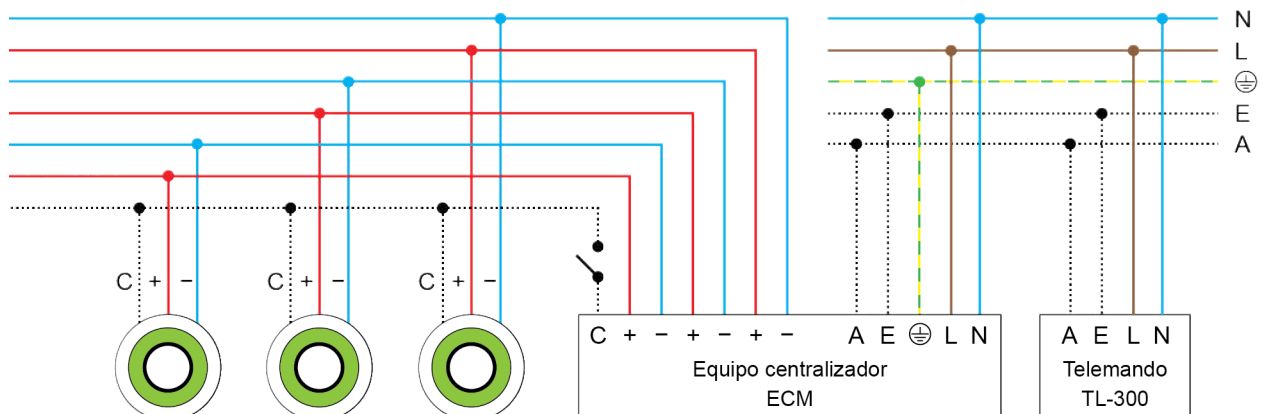

Serie **Matiz** CENTRALIZADO

Equipos centralizadores

- ◊ El equipo centralizador alimenta los pilotos a 24 Vc.c. en presencia de red (permanencia) y a 12 Vc.c. en emergencia.
- ◊ Armario metálico de sujeción mural con puerta delantera.
- ◊ Pintura epoxi color gris RAL 7035.
- ◊ Con entrada de telemando.
- ◊ Batería de Ni-Cd (HT).
- ◊ Cada equipo puede alimentar un número máximo de pilotos asegurando una autonomía de 1 hora en emergencia.

modelo	A (h)	pilotos	dimensiones (mm)	PVP (€)
ECM-60	1	60	400 x 300 x 150	541,16
ECM-160	1	160	400 x 300 x 150	648,41
ECM-280	1	280	400 x 300 x 150	864,85
ECM-560	1	560	500 x 400 x 200	1.483,90



Serie **Matiz** ACABADOS Y ACCESORIOS

Acabado del cuerpo



Blanco



Antracita



Cromo mate



Grafito

Montaje enrasado

Marcos de enrasar para caja universal redonda o cuadrada



Blanco
Ref. MMU-B
PVP. 3,84 €



Antracita
Ref. MMU-A
PVP. 4,40 €

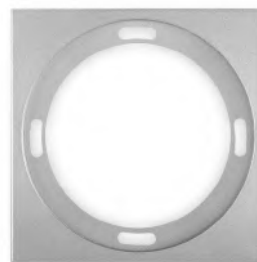

Cromo mate
Ref. MMU-C
PVP. 8,26 €



Grafito
Ref. MMU-G
PVP. 8,26 €

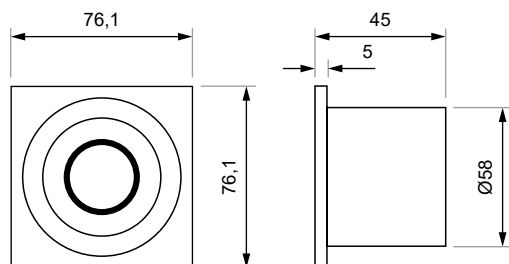

Kit de muelles



Ref. MS-MA
PVP. 4,28 €

Montaje enrasado en mampostería

Caja de recibir

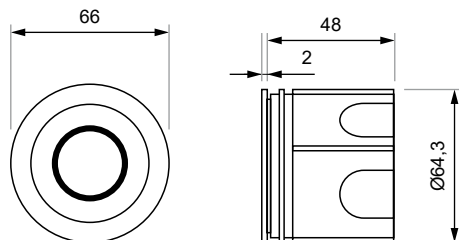

Ref. CE-MA
PVP. 4,94 €





Serie **Élite** AUTÓNOMO

Piloto de balizado clásico, de diseño atemporal y gran resistencia. Compuesto por un led central blanco y difusor de policarbonato disponible en diversos colores. Autónomo (batería de Ni-MH HT) y con funcionamiento en modo permanente. Tamaño idóneo para instalar en caja universal redonda o cuadrada.



Permanentes

modelo	A (h)	PVP (€)
PA-BT	2 o 4 (carga en 24 o 48 h)	25,09

Permanentes telemandables

modelo	A (h)	PVP (€)
PT-BT	2 o 4 (carga en 24 o 48 h)	32,68

Características técnicas

- ◇ Alimentación 230 Vc.a.
- ◇ Consumo de red 0,5 W
- ◇ Aislamiento eléctrico Clase II
- ◇ Telemandable Sí
- ◇ Grado de protección IP42 o IP55, IK08
- ◇ Acabados y accesorios en página 54.

Para solicitar diferente acabado del cuerpo y/o diferente color del difusor, cambiar las letras correspondientes en la referencia. Para solicitar grado de protección IP55, añadir la letra "E" a la referencia. Ejemplo:

- Color difusor | T V A R
- PA-AOE
- Protección | IP42
E IP55 (+6,34 €)
- Cuerpo | B Blanco
A Antracita (+0,57 €)
G Grafito (+4,59 €)
C Cromo mate (+4,59 €)

Montaje en superficie

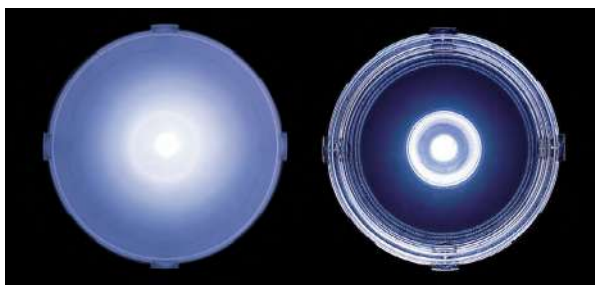
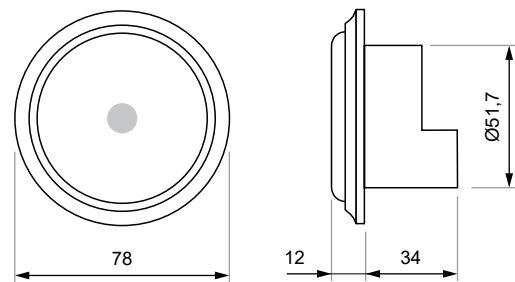

Piloto de balizamiento Élite con difusor opal o transparente.

Esquema de instalación

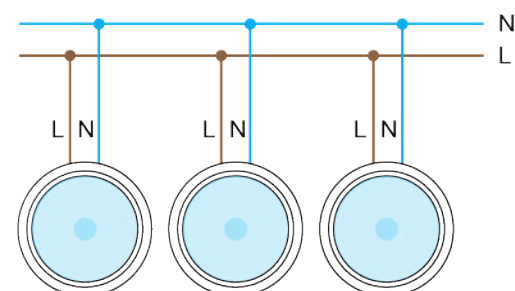

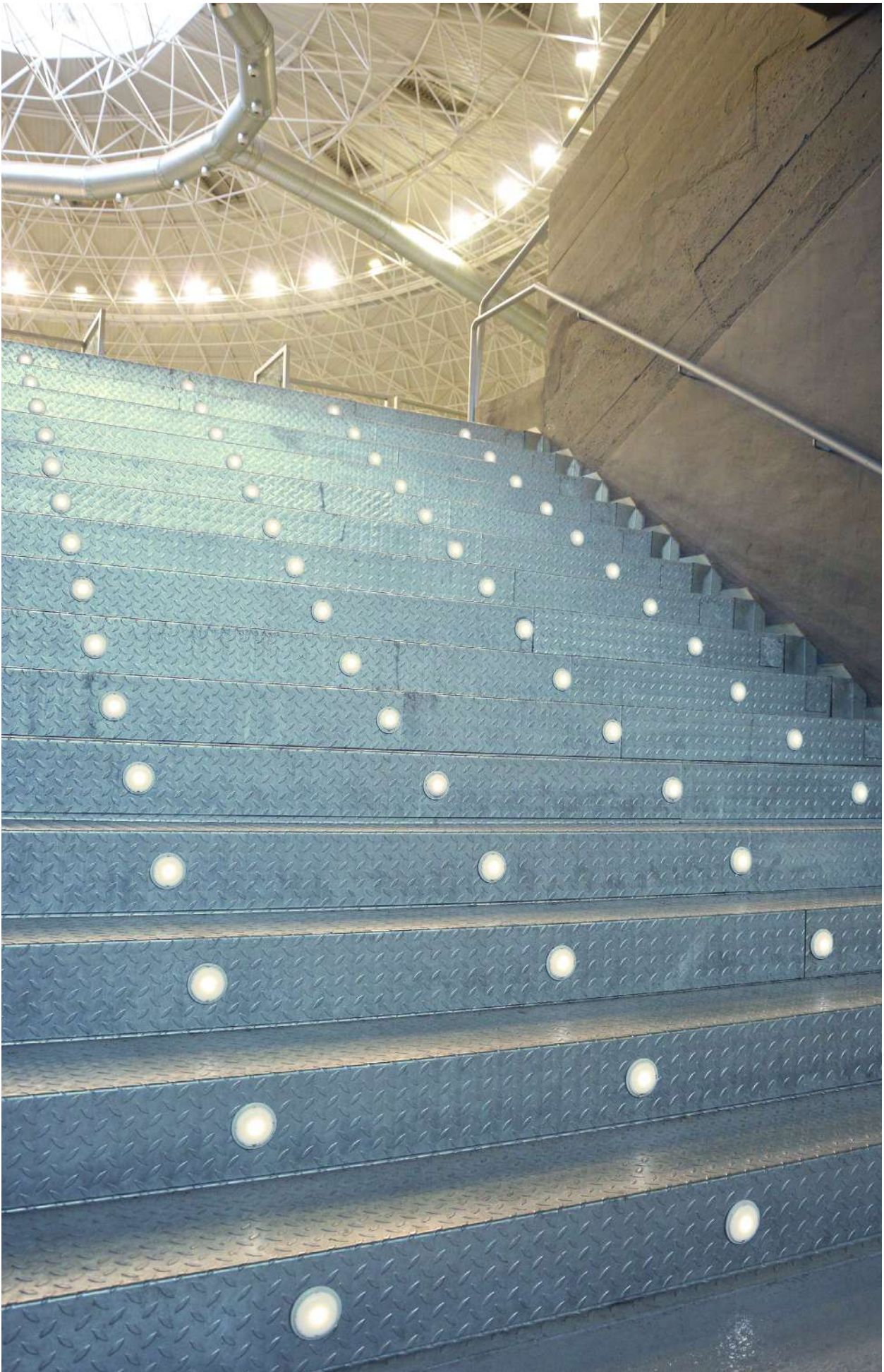

Serie **Élite** CENTRALIZADO

Piloto de balizado clásico, de diseño atemporal y gran resistencia. Compuesto por un led central blanco y difusor de policarbonato disponible en varios colores. Centralizado (se alimenta mediante un equipo centralizador) y con funcionamiento en modo permanente. Para instalar en caja universal redonda o cuadrada.



Permanentes

modelo	alimentación	PVP (€)
PC-BT	6 Vc.c.	12,37

Para solicitar diferente acabado del cuerpo y/o diferente color del difusor, cambiar las letras correspondientes en la referencia. Para solicitar grado de protección IP55, añadir la letra "E" a la referencia. Ejemplo:

Color difusor	O T V A R
Protección	IP42 E IP55 (+3,06 €)
Cuerpo	B Blanco A Antracita (+0,57 €) G Grafito (+4,59 €) C Cromo mate (+4,59 €)

Características técnicas

- ◇ Aislamiento eléctrico Clase III
- ◇ Telemandable (equipo centralizador)
- ◇ Grado de protección IP42 o IP55, IK08
- ◇ Acabados y accesorios en página 54.

Montaje en superficie

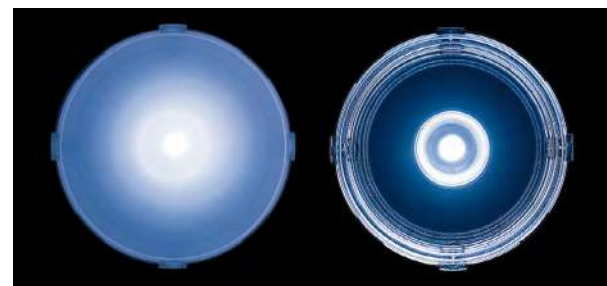
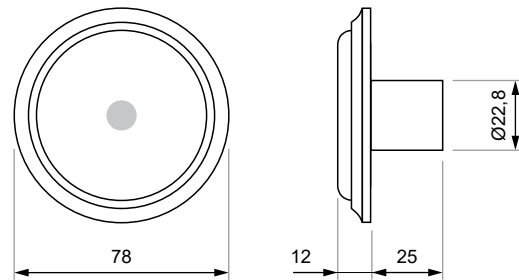

Piloto de balizamiento Élite con difusor opal o transparente.

Esquema de instalación

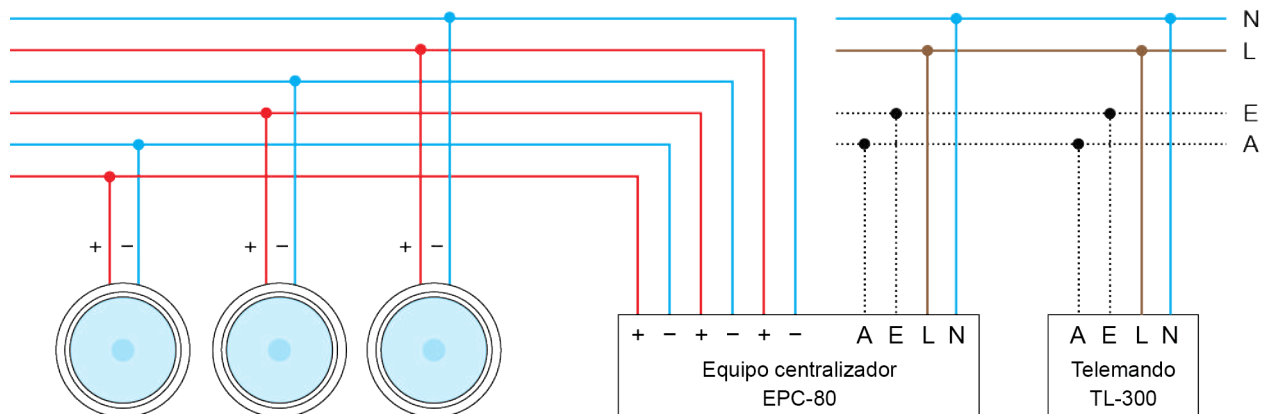

Serie **Élite** CENTRALIZADO

Equipo centralizador

- ◊ El equipo centralizador alimenta los pilotos a 6 Vc.c., tanto en presencia de red (permanencia) como en emergencia.
- ◊ Puede alimentar un máximo de 80 pilotos asegurando una autonomía de 1 hora en emergencia.
- ◊ Con entrada de telemando.
- ◊ Batería de Ni-Cd (HT).
- ◊ Permite su montaje sobre un carril DIN M36 (9 módulos).



modelo	A (h)	pilotos	dimensiones (mm)	PVP (€)
EPC-80	1	80	158 x 90 x 58	179,70

Serie **Élite** ACABADOS Y ACCESORIOS

Acabado del cuerpo



Blanco



Antracita



Cromo mate



Grafito

Montaje enrasado

Marcos de enrasado para caja universal redonda o cuadrada



Blanco
Ref. MP-B
PVP. 1,91 €



Antracita
Ref. MP-A
PVP. 2,47 €



Cromo mate
Ref. MP-C
PVP. 6,49 €



Grafito
Ref. MP-G
PVP. 6,49 €

Élite autónomo

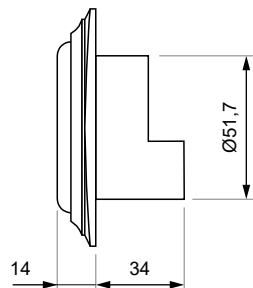
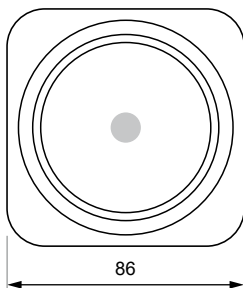

Élite centralizado

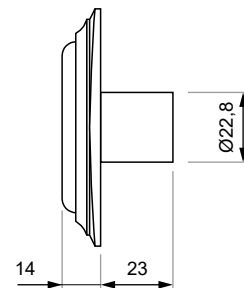
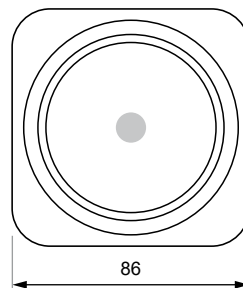



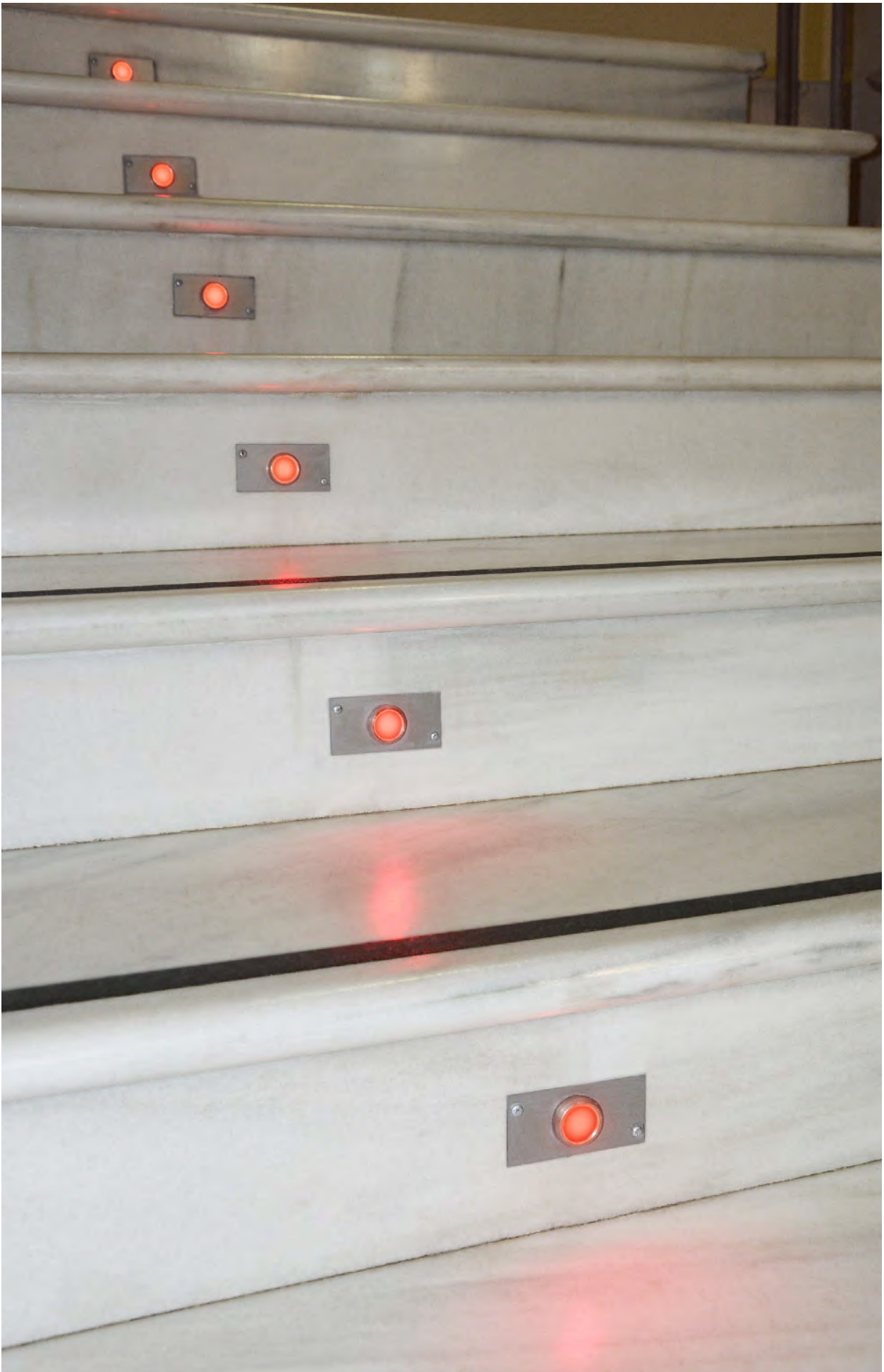

Serie PCM CENTRALIZADO

Piloto de balizado de dimensiones reducidas y estética industrial a la vez que moderna. Compuesto por un led central de baja potencia disponible en diversos colores. Centralizado (se alimenta mediante un equipo centralizador) y con funcionamiento en modo permanente. Cuerpo de acero inoxidable AISI 304.



Permanentes

modelo	alimentación	PVP (€)
PCM-B0	12 Vc.c. o 12 Vc.a.	31,59

Para solicitar diferente color del led o diferente tipo de difusor, cambiar la letras correspondientes en la referencia. Ejemplo:

PCM-YT

Color led | B □ Y ■ V ■ A ■ R ■

Difusor | T Transparente
O Opal

- ◇ Sujeción mediante pasta adhesiva o tuerca opcional de acero inoxidable M18x1:
Ref. M01388INOX
PVP. 3,39 €
- ◇ Disponibles marcos de acero inoxidable para cajas universales u otros tamaños bajo petición.

Equipos centralizadores

- ◇ El equipo centralizador alimenta los pilotos a 12 Vc.c., tanto en presencia de red (permanencia) como en emergencia.
- ◇ Armario metálico de sujeción mural con puerta delantera, con pintura epoxi color gris RAL 7035.
- ◇ Con entrada de telemando.
- ◇ Batería de Ni-Cd (HT).
- ◇ Cada equipo puede alimentar un número máximo de pilotos asegurando una autonomía de 1 hora en emergencia.

modelo	A (h)	pilotos	dimensiones (mm)	PVP (€)
EPM-24	1	24	400 x 300 x 150	525,70
EPM-64	1	64	400 x 300 x 150	629,89
EPM-112	1	112	400 x 300 x 150	840,15
EPM-224	1	224	500 x 400 x 200	1.387,07

Características técnicas

- ◇ Aislamiento eléctrico Clase III
- ◇ Telemandable Sí (equipo centralizador)
- ◇ Grado de protección IP67, IK08

Montaje en superficie

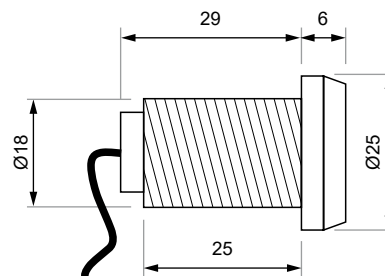



Serie LN

Pantalla de emergencia led rectangular y estanca, de diseño moderno e iluminación mediante tira de ledes (Tª color: 5.700 K), para instalar en superficie. Incluye difusor interno opal suave en material de alta transmitancia para una óptima protección de los ledes y una iluminación homogénea y agradable. Telemandable.



No permanentes

modelo	Φ (lm)	A (h)	tamaño	P red (W)	PVP (€)
LN1-450	450	1	1	1,5	141,20
LN1-1200	1.200	1	1	3,0	168,78
LN1-2400	2.400	1	2	4,5	245,99
LN1-4800	4.800	1	2	6,5	326,53
LN2-600	600	2	1	3,0	161,06
LN2-1200	1.200	2	2	4,5	231,66
LN2-2400	2.400	2	2	6,5	312,18

Luminarias centralizables

modelo	Φ (lm)	tamaño	P red (W)	PVP (€)
LN-1200L1	1.200	1	10,5	127,97
LN-2400L1	2.400	1	20,0	157,74
LN-2400L2	2.400	2	20,0	195,26
LN-4800L2	4.800	2	33,0	261,44

La tensión de alimentación de todas las pantallas centralizables es de 85 a 265 Vc.a. y de 120 a 370 Vc.c.

Permanentes

modelo	Φ (lm) emerg	Φ (lm) perm	A (h)	tamaño	P red (W)	PVP (€)
LN1-450P1200	450	1.200	1	1	11,0	186,43
LN1-1200P1200	1.200	1.200	1	1	14,0	206,29
LN1-900P2400	900	2.400	1	2	22,0	265,85
LN1-2400P2400	2.400	2.400	1	2	24,0	305,57
LN1-1800P4800	1.800	4.800	1	2	35,0	357,41
LN2-600P1200	600	1.200	2	1	14,0	206,29
LN2-450P2400	450	2.400	2	2	22,0	265,85
LN2-1200P2400	1.200	2.400	2	2	24,0	305,57
LN2-900P4800	900	4.800	2	2	35,0	357,41

◊ Grado de protección: IP65.

◊ Batería de Ni-Cd (HT).

Montaje en superficie

Tamaño 1

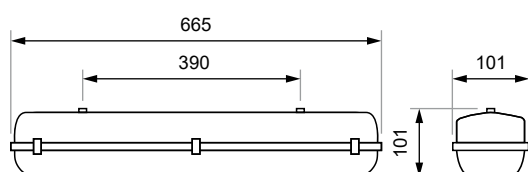

Tamaño 2

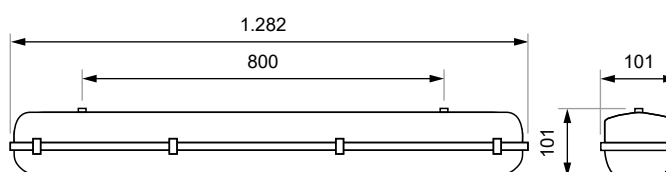



Serie LN AUTOTEST

Pantalla de emergencia led estanca con función Autotest: un microprocesador comprueba el estado de los ledes de emergencia, la batería y la electrónica periódicamente. Diseño moderno e iluminación mediante tira de ledes (Tª color: 5.700 K) con difusor interno opal suave en material de alta transmitancia. Telemandable.



No permanentes

modelo	Φ (lm)	A (h)	tamaño	P red (W)	PVP (€)
LNA1-450	450	1	1	1,5	169,86
LNA1-1200	1.200	1	1	3,0	197,44
LNA1-2400	2.400	1	2	4,5	274,66
LNA1-4800	4.800	1	2	6,5	355,19
LNA2-600	600	2	1	3,0	189,72
LNA2-1200	1.200	2	2	4,5	260,32
LNA2-2400	2.400	2	2	6,5	340,85

Permanentes

modelo	Φ (lm) emerg	Φ (lm) perm	A (h)	tamaño	P red (W)	PVP (€)
LNA1-450P1200	450	1.200	1	1	11,0	215,08
LNA1-1200P1200	1.200	1.200	1	1	14,0	234,94
LNA1-900P2400	900	2.400	1	2	22,0	294,52
LNA1-2400P2400	2.400	2.400	1	2	24,0	334,22
LNA1-1800P4800	1.800	4.800	1	2	35,0	386,07
LNA2-600P1200	600	1.200	2	1	14,0	234,94
LNA2-450P2400	450	2.400	2	2	22,0	294,52
LNA2-1200P2400	1.200	2.400	2	2	24,0	334,22
LNA2-900P4800	900	4.800	2	2	35,0	386,07

◊ Grado de protección: IP65.

◊ Batería de Ni-Cd (HT).

◊ Información sobre Autotest en página 93.

Montaje en superficie

Tamaño 1

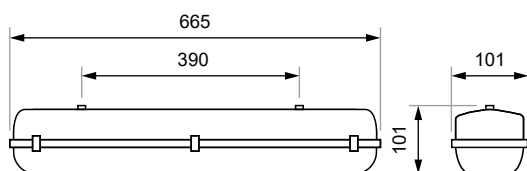

Tamaño 2

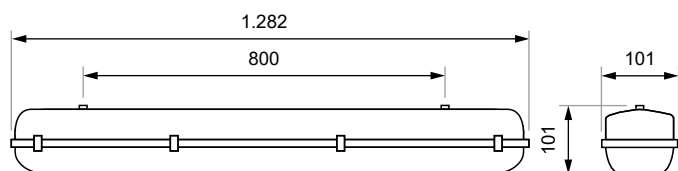



Serie Tube

Pantalla de emergencia led cilíndrica y estanca. Encaja en dos soportes que permiten el giro de la pantalla, pudiendo orientar el haz de luz. Iluminación mediante tira de ledes con difusor interno en material de alta transmitancia para una óptima protección de los ledes y una iluminación homogénea y agradable.



No permanentes

modelo	Φ (mm)	A (h)	ledes	P red (W)	PVP (€)
LTL-200	200	1	4	1,5	130,04
LTL-450	450	1	9	2,6	135,35
LTL-800	800	1	16	3,0	178,85
LTL-1200	1.200	1	24	3,0	187,89
LTL-100-2	100	2	2	1,5	128,99
LTL-200-2	200	2	4	2,6	134,20
LTL-400-2	400	2	8	3,0	175,49
LTL-600-2	600	2	12	3,0	187,89
LTL-150-3	150	3	3	2,6	134,20
LTL-250-3	250	3	5	3,0	173,83
LTL-400-3	400	3	8	3,0	187,89

- ◊ Grado de protección: IP67.
- ◊ Batería de Ni-Cd (HT) o Li-Ion, según el modelo.
- ◊ La entrada de cables se realiza por un lateral y se suministra con un prensaestopas de tamaño PG-11.
- ◊ Sujeción antivandálica: sustitución de los dos soportes de plástico estándar en los que encaja la pantalla por dos bridas metálicas atornilladas.

Ref. Brida antivandálica
PVP. 13,75 €



Permanentes

modelo	Φ (mm)	A (h)	ledes	P red (W)	PVP (€)
LTL-450P	450	1	9	7,5	146,82
LTL-200P-2	200	2	4	4,9	146,82
LTL-150P-3	150	3	3	4,4	146,82

Para solicitar la adición de dos bridas para una sujeción antivandálica, añadir "(AV)" a la referencia. Ejemplo:

LTL-1200 (AV)

— Sujeción | Soportes estándar
(AV) Bridas antivandálicas (+18,57€)

Montaje en superficie

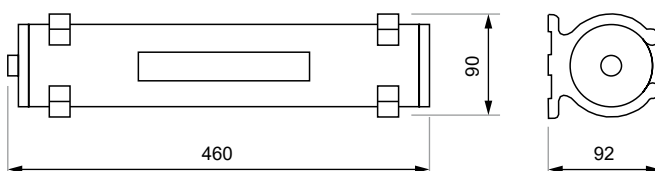

Serie K1 TUBOS FLUORESCENTES

Kit conversor de tubos fluorescentes a emergencia. Conjunto compuesto por un cargador-convertidor y una o dos baterías, para convertir a emergencia tubos fluorescentes lineales o compactos. Permite el funcionamiento no permanente o permanente mediante reactancia externa dependiendo del conexionado. Telemandable.



Tubos lineales T8

modelo	A (h)	18 W	36 W	58 W	PVP (€)
K-715	1	44%	22%	15%	60,68
K-730	1	88%	44%	30%	86,67
K-730A	2	44%	22%	15%	86,67

Tubos lineales T5

modelo	A (h)	80 W	PVP (€)
K-715T80	1	11%	60,68
K-730T80	1	22%	86,67
K-730AT80	2	11%	86,67

Tubos lineales T5

modelo	A (h)	14 W	21 W	28 W	35 W	49 W	54 W	PVP (€)
K-715T	1	58%	45%	33%	29%	18%	16%	60,68
K-730T	1	100%	90%	66%	58%	36%	32%	86,67
K-730AT	2	58%	45%	33%	29%	18%	16%	86,67

Tubos compactos U (G24 y 2G11)

modelo	A (h)	10W G24Q-1	13W G24Q-1	18W G24Q-2	26W G24Q-3	18W 2G11	24W 2G11	36W 2G11	PVP (€)
K-715	1	86%	66%	48%	33%	44%	36%	22%	60,68
K-730	1	100%	100%	96%	66%	88%	72%	44%	86,67
K-730A	2	86%	66%	48%	33%	44%	36%	22%	86,67

Batería

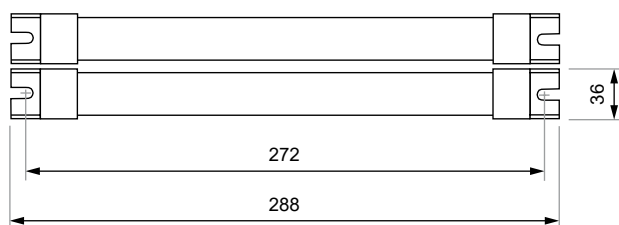

◊ El K-715 y todas sus variantes usan una sola batería, mientras que el K-730 y todas sus variantes usan dos baterías.

◊ Los kits valen para tubos con reactancia convencional y con reactancia electrónica, pero no para tubos compactos con cebador incorporado (2 pines).

◊ Batería de Ni-Cd (HT).

Cargador-convertidor

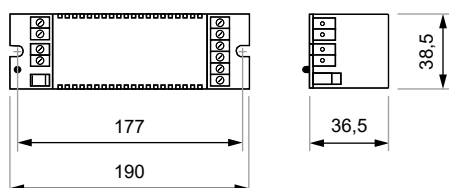

Serie **K2** TIRAS LED

Kit conversor a emergencia para tiras led y otros dispositivos que funcionen a 12 Vc.c., como lámparas halógenas o sirenas de incendios. Conjunto formado por un cargador-convertidor y dos baterías, que permite el funcionamiento no permanente o permanente dependiendo del conexionado. Telemandable.



Dispositivos a 12 Vc.c.

modelo	A (h)	potencia	batería	PVP (€)
K-124	1	38 W	Ni-Cd (HT)	194,23

Cargador-convertidor

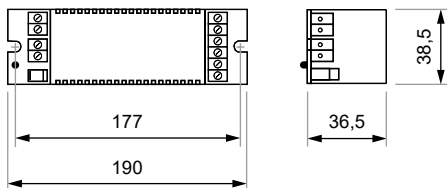

Batería

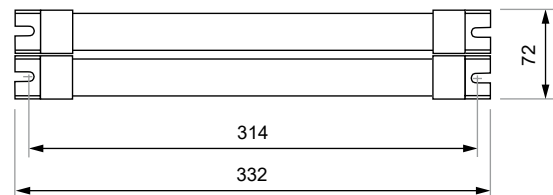



Serie PL

Proyector de emergencia con focos led. Uno, dos o cuatro focos provistos de tiras de ledes (Tª color: 5.700 K) de haz de luz disperso, no orientables, para instalar a grandes alturas. Cuerpo metálico con pintura epoxi en color blanco RAL 9010 (IP42) y gris RAL 7035 (IP66). Telemandable.



No permanentes IP42

modelo	Φ (lm)	A (h)	focos	P red (W)	PVP (€)
PL1-1200	1.200	1	1	3,0	139,07
PL1-1800	1.800	1	4	10,4	325,98
PL1-2400	2.400	1	2	4,3	382,10
PL1-3600	3.600	1	4	6,6	494,35
PL1-4800	4.800	1	4	6,6	570,77
PL2-1200	1.200	2	2	4,3	366,59
PL2-1800	1.800	2	2	6,6	408,37
PL2-2400	2.400	2	2	6,6	477,62

No permanentes IP66

modelo	Φ (lm)	A (h)	focos	P red (W)	PVP (€)
PL1-1200E	1.200	1	1	3,0	170,67
PL1-1800E	1.800	1	4	10,4	539,25
PL1-2400E	2.400	1	2	4,3	541,67
PL1-3600E	3.600	1	4	6,6	719,40
PL1-4800E	4.800	1	4	6,6	803,38
PL2-1200E	1.200	2	2	4,3	524,64
PL2-1800E	1.800	2	2	6,6	569,68
PL2-2400E	2.400	2	2	6,6	643,92

Permanentes IP42

modelo	Φ (lm)	A (h)	focos	P red (W)	PVP (€)
PL1-1800P	1.800	1	4	30,0	394,04

Permanentes IP66

modelo	Φ (lm)	A (h)	focos	P red (W)	PVP (€)
PL1-1800PE	1.800	1	4	30,0	611,06

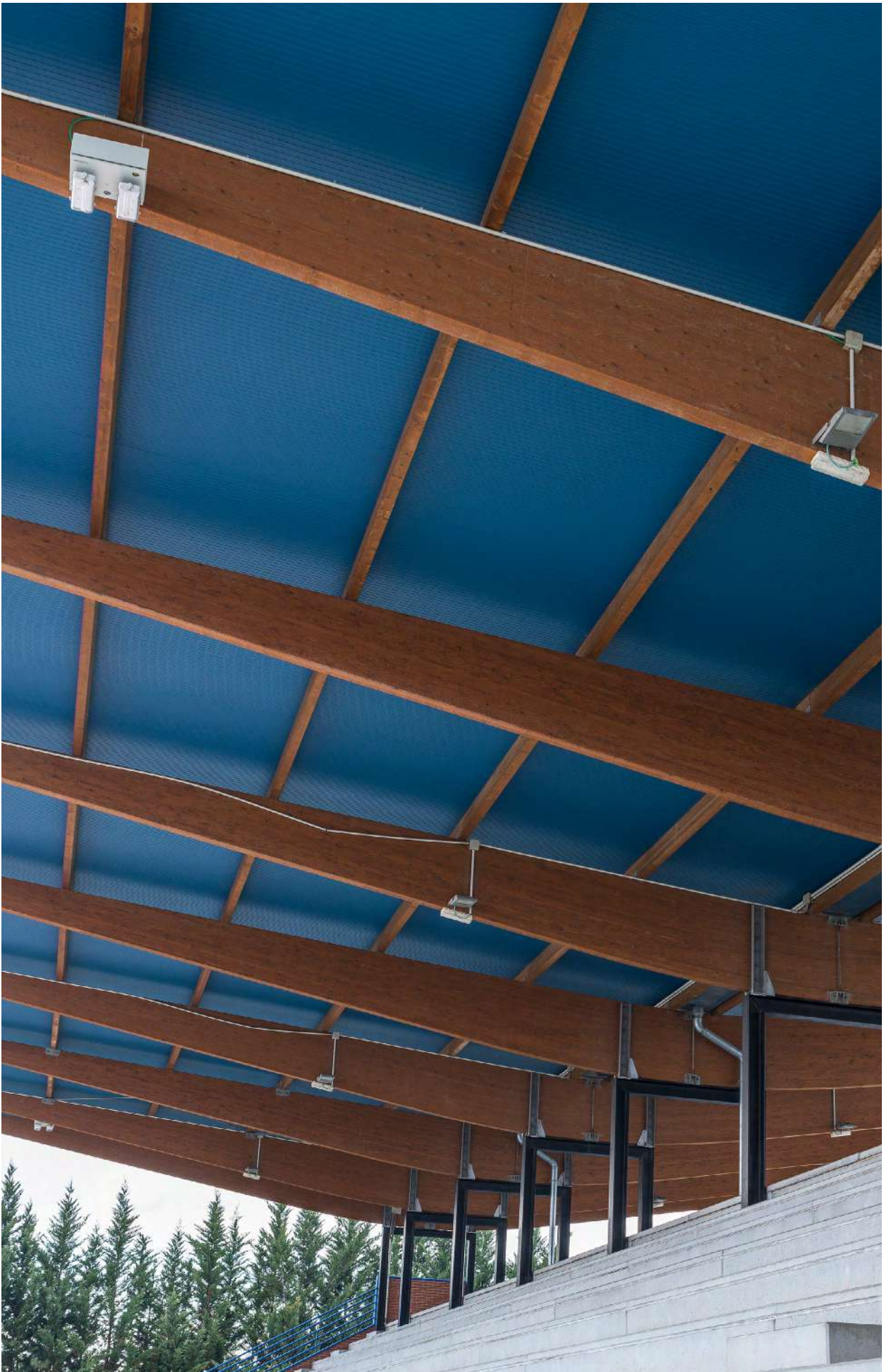

Serie PL

- ◊ El modelo PL1-1200 es el único proyector de un solo foco y que incorpora batería de Li-Ion, mientras que el resto tiene baterías de Ni-Cd (HT).
- ◊ Este modelo no incluye un cuerpo metálico, sino que se compone del propio foco dotado de un sistema de pletinas de acero con pintura epoxi que permiten su orientación en cualquier dirección:

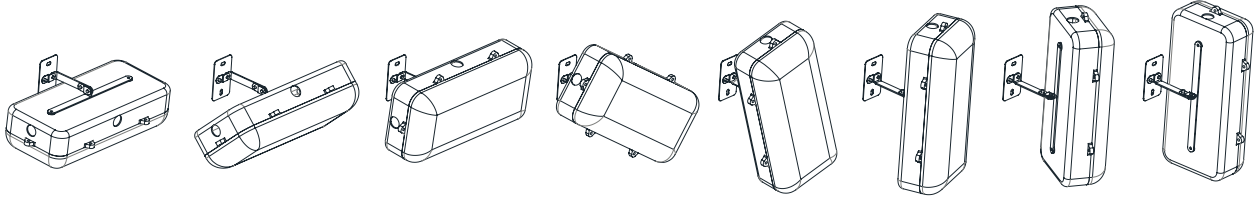

- ◊ Proyector IP42: difusor opal suave de serie y transparente u opal fuerte opcionales. El proyector se abre abatiendo la tapa respecto de la base fija en la pared. La tapa queda apoyada a 90°, permitiendo una cómoda manipulación del interior.
- ◊ Proyector IP66: difusor transparente de serie y opal suave o fuerte opcionales. El cuerpo del proyector es un armario metálico estanco con puerta provista de cerradura.
- ◊ El grado de protección del modelo de un solo foco PL1-1200E es IP67.

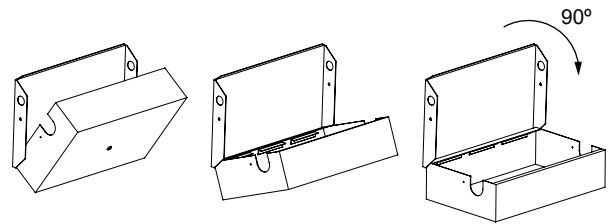

Montaje en superficie

Proyector de un foco IP42

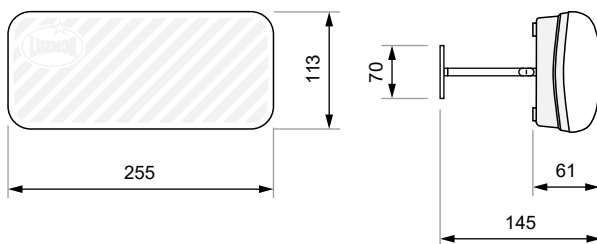

Proyector de un foco IP67

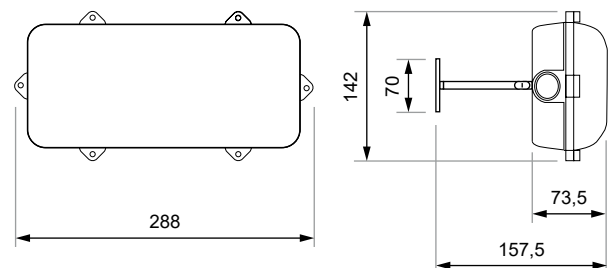

Proyector de dos focos IP42

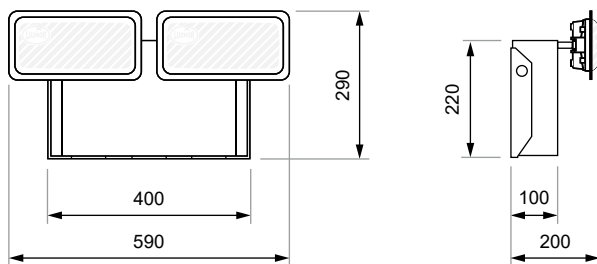

Proyector de dos focos IP66

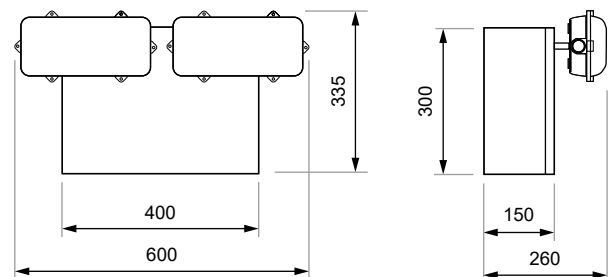

Proyector de cuatro focos IP42

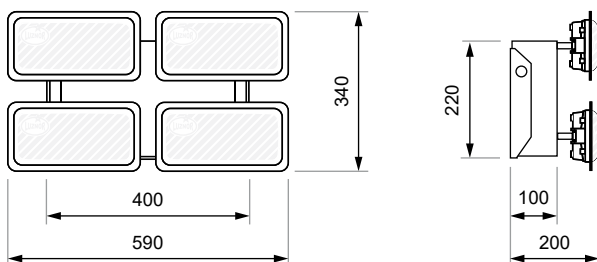

Proyector de cuatro focos IP66

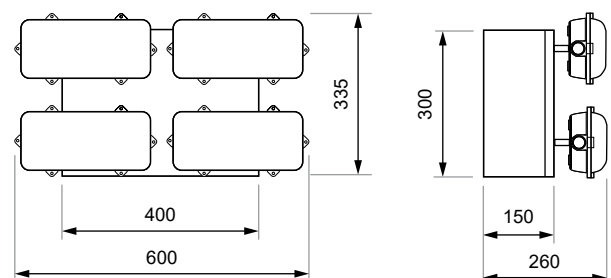



Serie PH

Proyector de emergencia de cuidada estética con focos led orientables en cualquier dirección. Dos o cuatro focos led (Tª color: 5.000 K) de haz de luz concentrado y gran eficiencia energética para instalar a grandes alturas. Cuerpo metálico de reducidas dimensiones con pintura epoxi en color gris RAL 7035. Telemandable.



No permanentes

modelo	Φ (lm)	A (h)	focos	P red (W)	PVP (€)
PH1-1000	1.000	1	2	2,0	317,91
PH1-2000	2.000	1	4	3,6	461,37
PH2-1000	1.000	2	2	3,6	340,87
PH2-2000	2.000	2	4	6,4	542,86

Para solicitar grado de protección IP66, añadir la letra "E" a la referencia. Ejemplo:

PH1-1000PE
 Protección IP42
 E IP66 (+98,60 €)

- ◇ Dimensiones en página 77.
- ◇ Interdistancias en página 86.
- ◇ Batería de Ni-Cd (HT).

Permanentes

modelo	Φ (lm)	A (h)	focos	P red (W)	PVP (€)
PH1-1000P	1.000	1	2	13,0	391,37
PH1-2000P	2.000	1	4	24,0	534,83
PH2-1000P	1.000	2	2	15,0	414,32
PH2-2000P	2.000	2	4	17,0	615,16

- ◇ Proyector IP66: el cuerpo del proyector es un armario metálico estanco de sujeción mural con puerta provista de cerradura.
- ◇ Proyector IP42: el proyector se abre abatiendo la tapa respecto de la base fija en la pared. La tapa queda apoyada a 90°, permitiendo una cómoda manipulación del interior:

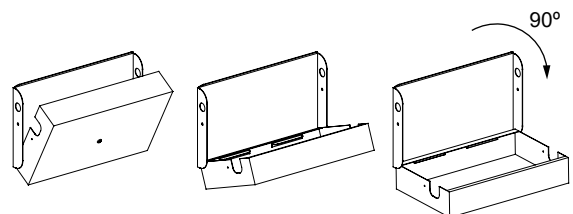



Serie PH AUTOTEST

Proyector de emergencia de cuidada estética con función Autotest: un microprocesador comprueba el estado de los led de emergencia, la batería y la electrónica periódicamente. Dos o cuatro focos led orientables de haz de luz concentrado y gran eficiencia energética. Cuerpo metálico de reducidas dimensiones. Telemandable.



No permanentes

modelo	Φ (lm)	A (h)	focos	P red (W)	PVP (€)
PHA1-1000	1.000	1	2	2,0	346,57
PHA1-2000	2.000	1	4	3,6	490,03
PHA2-1000	1.000	2	2	3,6	369,52
PHA2-2000	2.000	2	4	6,4	571,52

Permanentes

modelo	Φ (lm)	A (h)	focos	P red (W)	PVP (€)
PHA1-1000P	1.000	1	2	13,0	420,03
PHA1-2000P	2.000	1	4	24,0	563,49
PHA2-1000P	1.000	2	2	15,0	442,97
PHA2-2000P	2.000	2	4	17,0	643,82

Para solicitar grado de protección IP66, añadir la letra "E" a la referencia. Ejemplo:

PHA1-2000E
 Protección IP42
 E IP66 (+98,60 €)

◇ Información sobre Autotest en página 87.

◇ Interdistancias en página 86.

◇ Batería de Ni-Cd (HT).

◇ Máxima capacidad de orientación del mercado:

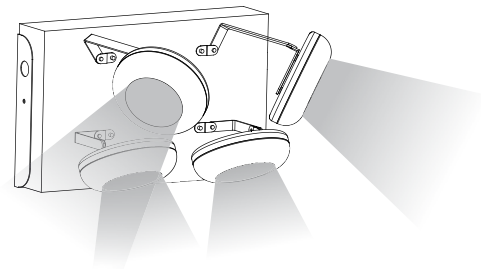

Montaje en superficie

Proyector de dos focos IP42

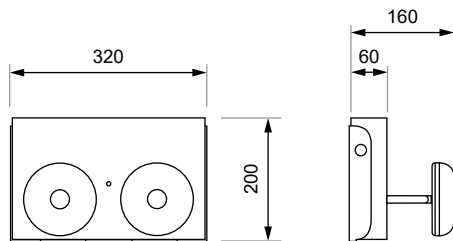

Proyector de dos focos IP66

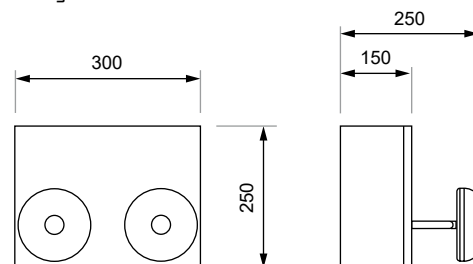

Proyector de cuatro focos IP42

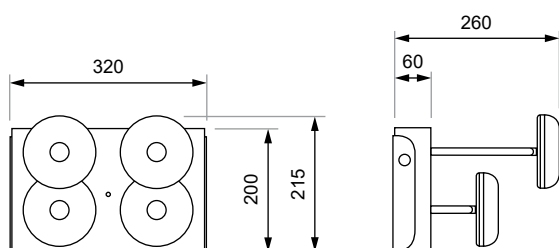

Proyector de cuatro focos IP66

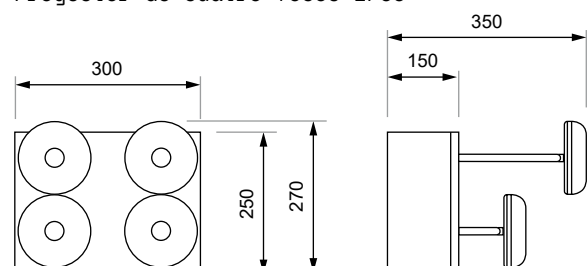





◊ Es posible solicitar el Informe General de Calificación Sísmica. Ejemplo de espectros registrados (5%) horizontal (izquierda) y vertical (derecha):

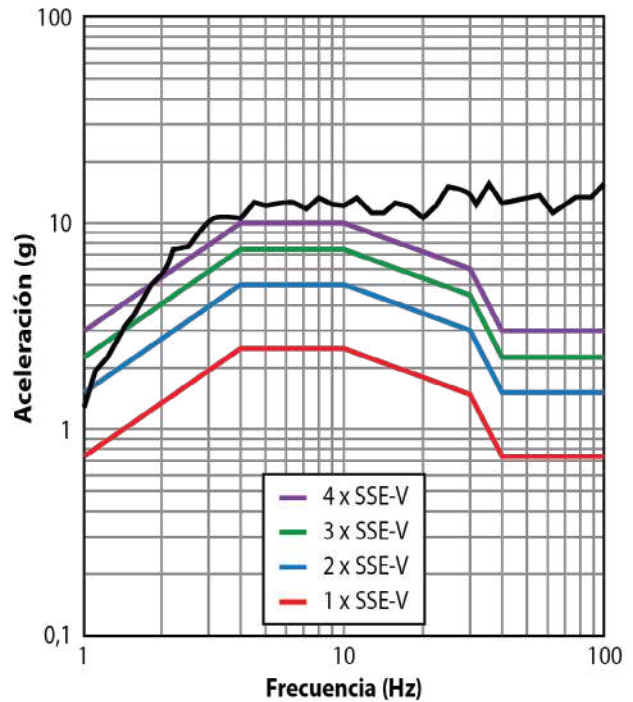
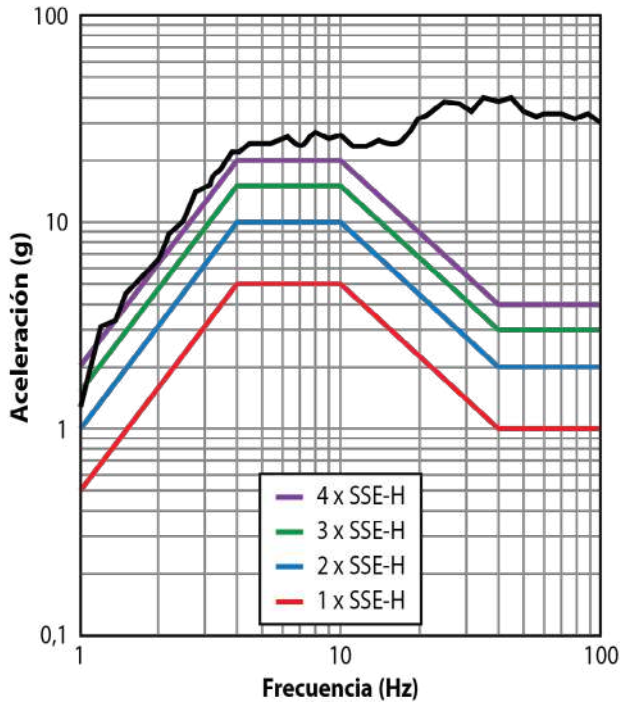

Características técnicas

- ◊ Alimentación 230 Vc.a.
- ◊ Aislamiento eléctrico Clase I
- ◊ Temperatura uso -10°C ÷ 40°C
- ◊ Grado de protección IP55, IK08
- ◊ Humedad relativa 90% sin condensación
- ◊ Consumo de red 24W (recarga)
5W (mantenimiento)
- ◊ Peso 20 kg (batería Pb)
13 kg (batería Ni-MH)
- ◊ La entrada de cables es posible por cualquier lateral bajo petición pero, por defecto, se realiza por el lado izquierdo del proyector mediante un prensaestopos de tamaño M20.
- ◊ Incluye cuatro orejetas de acero inoxidable AISI 304 para su anclaje: las distancias entre-ejes son compatibles con otros proyectores de Luznor para su rápida sustitución:

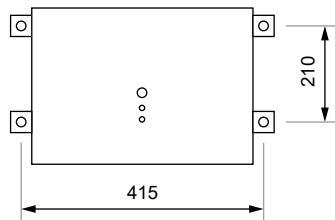

- ◊ Posibilidad de orientar los focos en cualquier dirección mediante dos ejes de giro por foco.
- ◊ Interdistancias en página 86.
- ◊ El colimador en cada foco proporciona un haz dirigido circular:

distancia	E_{max}	\varnothing (50% I_{max})
1 m	1.697 lx	0,44 m
2 m	424,3 lx	0,88 m
3 m	188,6 lx	1,32 m
4 m	106,1 lx	1,76 m
5 m	67,9 lx	2,20 m
6 m	47,1 lx	2,64 m
7 m	34,6 lx	3,08 m
8 m	26,5 lx	3,52 m
9 m	21,0 lx	3,96 m
10 m	17,0 lx	4,40 m

Serie PLN

Proyector de emergencia led con calificación sísmica. Dos focos led orientables de haz de luz concentrado (Tª color: 5.000 K) y gran eficiencia energética para instalar a grandes alturas en estructuras críticas o áreas con riesgo sísmico, como centrales hidroeléctricas o nucleares. Cuerpo de acero inoxidable. Telemandable.



No permanentes

modelo	Φ (lm)	A (h)	focos	batería	PVP (€)
PLN-1000AP	1.000	24	2 arriba	Pb	3.743,25
PLN-1000AN	1.000	24	2 arriba	Ni-MH	4.413,51
PLN-1000BP	1.000	24	2 delante	Pb	3.743,25
PLN-1000BN	1.000	24	2 delante	Ni-MH	4.413,51
PLN-2000P	2.000	12	4	Pb	4.198,52
PLN-2000N	2.000	12	4	Ni-MH	4.868,77

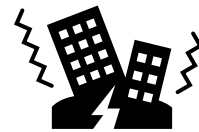

Calificación sísmica según IEEE-344.

Resiste tanto estructuralmente como funcionalmente al sismo y realiza su función de seguridad durante y después del mismo.

Soporta una aceleración mayor de 20 g en el plano horizontal y 10 g en el plano vertical.

◊ La batería, ya sea de Pb (plomo) o de Ni-MH (níquel-metal hidruro), es estanca, sin necesidad de mantenimiento ni desprendimiento de gases.

Montaje en superficie

Proyector de dos focos arriba

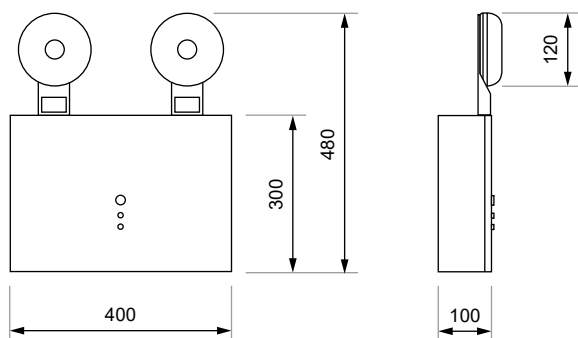

Proyector de dos focos al frente

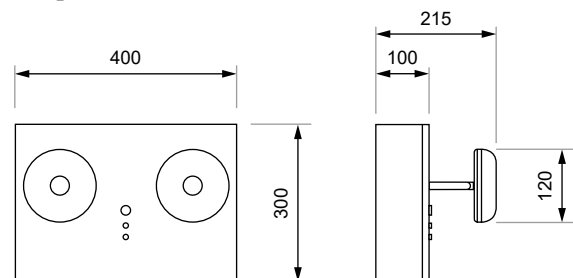



Serie FI Led

Emergencia led para bajas temperaturas. Se trata de una emergencia de la serie LLE adaptada para trabajar en un rango de temperatura de -40 °C a 40 °C. La electrónica regula la temperatura de la batería en cualquier ambiente cambiante: cámaras de congelación, contraste entre día y noche, etc. Telemandable.



No permanentes

modelo	Φ (lm)	A (h)	P red (W)	PVP (€)
FIL-250	250	1	23,0	135,02
FIL-450	450	1	23,0	151,90

Permanentes

modelo	Φ (lm)	A (h)	P red (W)	PVP (€)
FIL-250B	250	1	26,0	151,90
FIL-450B	450	1	28,0	168,78

Montaje en superficie

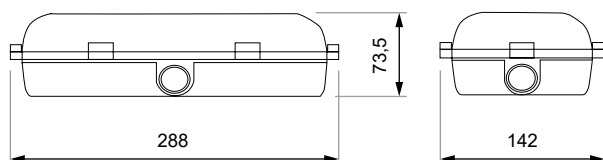

◇ Grado de protección: IP67.

◇ Batería de Ni-Cd (HT).

◇ Se suministra con tres entradas de cables para prensaestopas de tamaño PG-13,5 y dos tapones con juntas de estanqueidad.

◇ T° color: 5.700 K (luz fría).

Montaje empotrado

Marco de acero inoxidable

Corte: 300 x 160 mm



Ref. MBEL-I
386 x 196 mm
PVP. 26,05 €

Montaje orientable

Conjunto de orientación de acero con pintura epoxi en color gris RAL 7035



Ref. COBEL
PVP. 19,36 €



Serie **CB** EQUIPO CARGADOR BATERÍA

Sistema de alimentación ininterrumpida en corriente continua. Equipo constituido por un cargador y una batería, alojados en un armario metálico IP22 con puerta provista de cerradura, que proporciona tensión continua de salida, tanto en presencia como en ausencia de red.



Posibilidades de gama estándar

tensión de salida (Vc.c.)	calibre (A)	capacidad (Ah)
12 - 24 - 48 - 110 - 120	1 - 3 - 6 - 10	4 - 7 - 14

Es posible solicitar otras tensiones de salida y capacidades de batería: la gama de equipos CB es muy amplia y totalmente personalizable.

- ◇ El cargador puede suministrar, simultáneamente, la intensidad de carga de la batería y la solicitada para la utilización de la carga, hasta el valor de su calibre total.
- ◇ La batería puede ser de Ni-Cd (HT) o de Pb, en ambos casos estanca, sin mantenimiento ni desprendimiento de gases.

Señalizaciones y alarmas

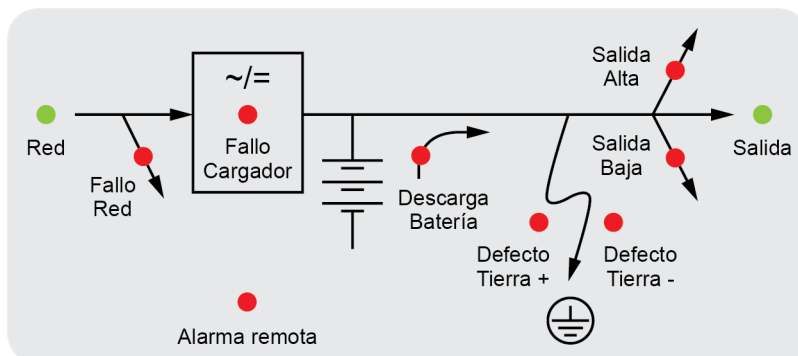

- ◇ Incorpora una etiqueta sinóptico con diodos led situada en la puerta, con múltiples señalizaciones de estado y alarmas.
- ◇ La alarma remota se enciende tras una temporización de 10-20 segundos desde que se produce cualquier alarma. Un contacto inversor libre de potencial permite transmitir esta alarma a distancia.

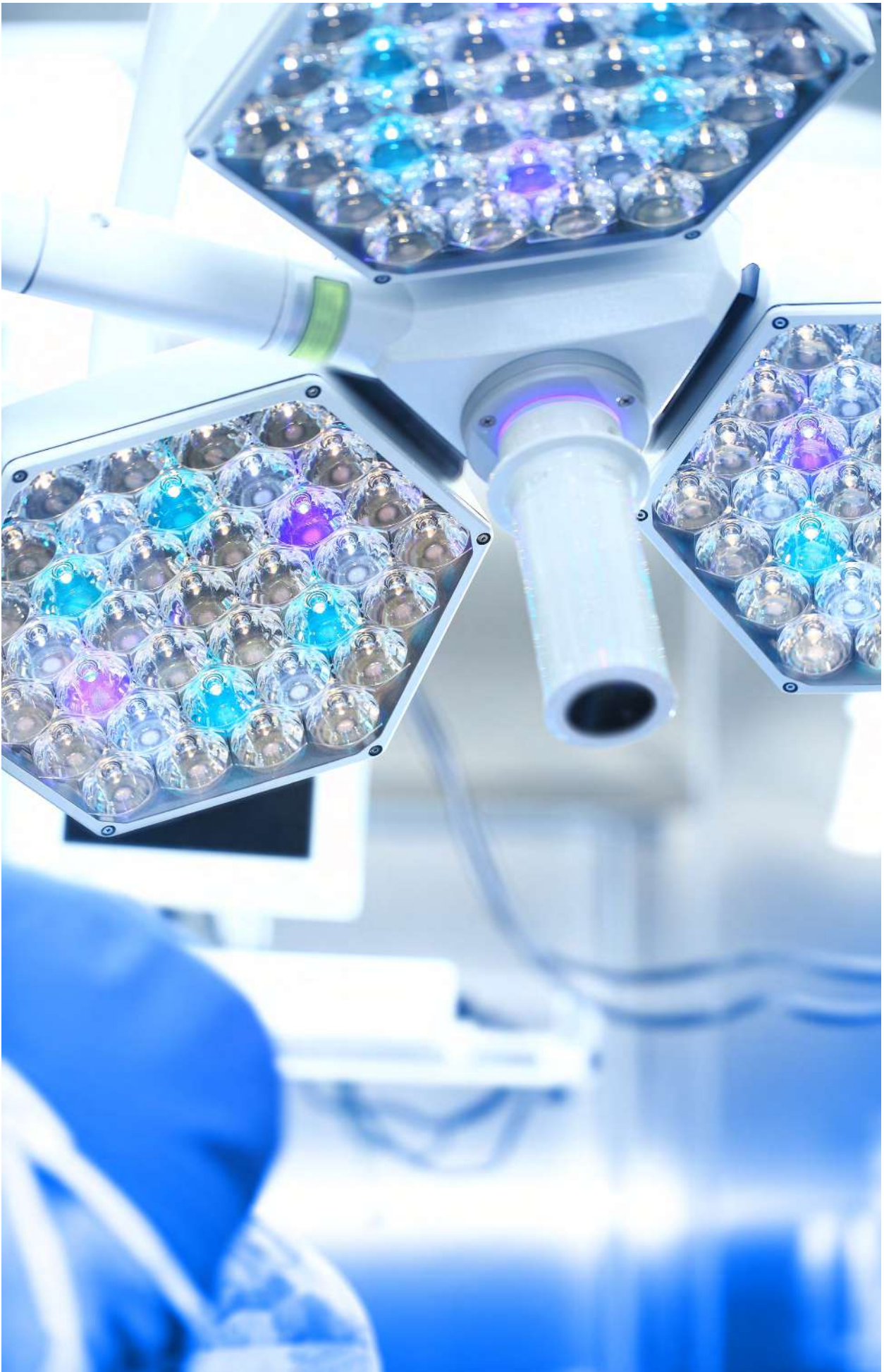

Serie **CBQ** EQUIPO LÁMPARA QUIRÓFANO

Sistema de alimentación ininterrumpida en corriente alterna o corriente continua. Equipo que proporciona tensión alterna de salida en presencia de red y tensión continua de salida en ausencia de red, en ambos casos de 24 V. Pueden establecerse otros valores de tensión bajo demanda.



Posibilidades de gama estándar

tensión de salida	A (h)	potencia (W)
24 Vc.a. o 24 Vc.c.	1 o 2	300 - 600 - 1.100

Es posible solicitar otras tensiones de salida y potencias: la gama de equipos CBQ es muy amplia y totalmente personalizable.

- ◇ Equipo constituido por un cargador de batería, una batería que proporciona la tensión de salida cuando se produce un fallo de red, un transformador que proporciona la alimentación alterna y un contactor que realiza la conmutación de salida al transformador o a la batería.
- ◇ La batería es de Pb: estanca, sin mantenimiento ni desprendimiento de gases.

Señalizaciones y alarmas

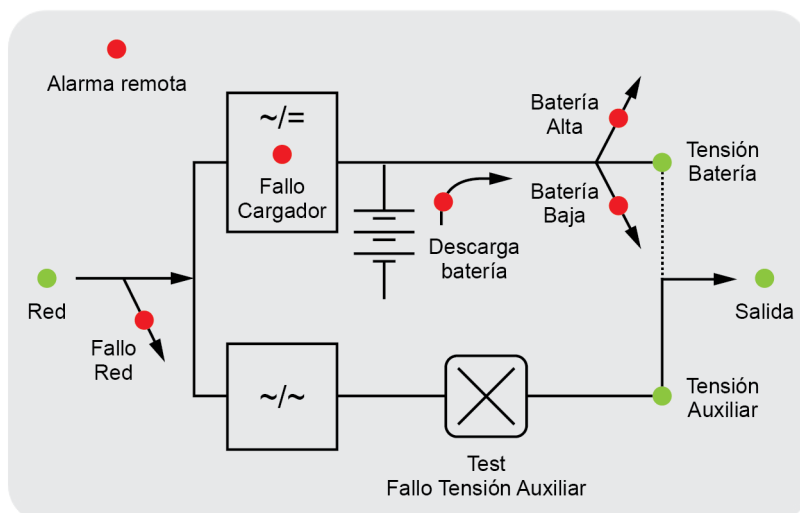

- ◇ Incorpora una etiqueta sinóptica con diodos led situada en la puerta, con múltiples señalizaciones de estado y alarmas.
- ◇ La alarma remota se enciende tras una temporización de 10-20 segundos desde que se produce cualquier alarma. Un contacto inversor libre de potencial permite transmitir esta alarma a distancia.

Software PCI ESTUDIO LUMINOTÉCNICO

Programa de cálculo lumínico, disponible para descargar desde www.luznor.com. Además, Luznor pone a tu disposición personal especializado en la realización de estudios luminotécnicos.

1. Crea el recinto objeto de estudio

Importa los planos en dxf y selecciona las capas de interés. Puedes dibujar a mano el recinto completo o parte del mismo: quitar o levantar tabiques, etc.

Selecciona el contorno a convertir en tu área de trabajo.

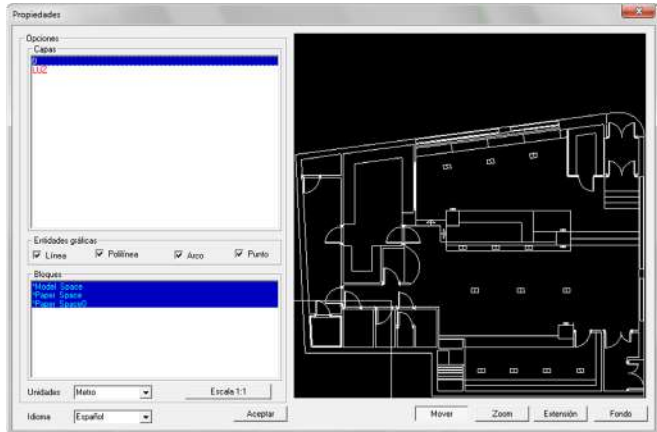

2. Señala los objetivos a cumplir en el proyecto

Diseña las rutas de evacuación y establece los puntos de seguridad: extintores, etc.

Puedes definir objetivos independientes para cada ruta.

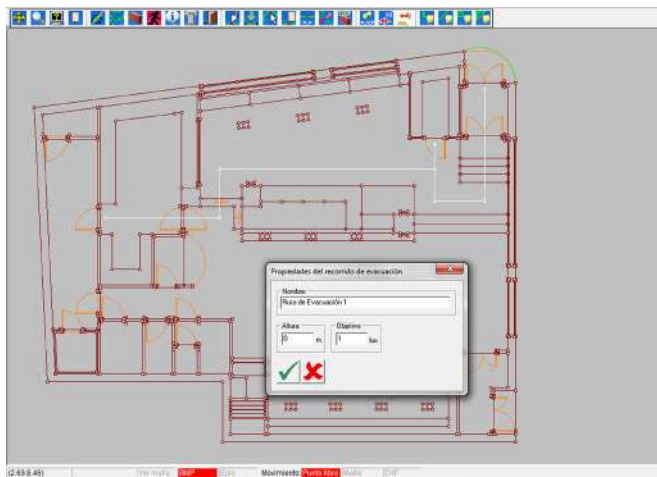

3. Selecciona las luminarias de emergencia

Determina la altura del recinto y el resto de propiedades del área de trabajo.

Selecciona las familias de luminarias de emergencia o pilotos de balizado a introducir y sus accesorios. Tienes la posibilidad de representar cada familia con diferentes iconos y colores. Cada luminaria de emergencia incorpora su ficha técnica.

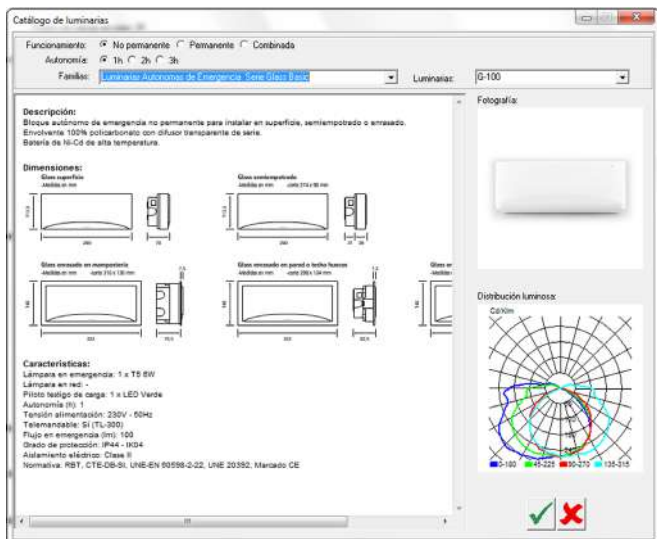
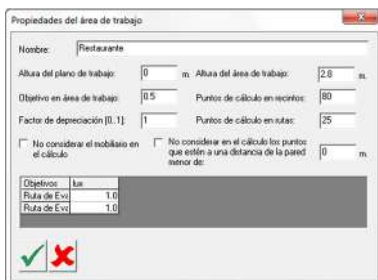

4. Ubica las luminarias de emergencia

Coloca las luminarias de emergencia de manera manual o automática: individualmente, por filas o por columnas, en forma de malla, etc.

Puedes modificar la referencia de las luminarias de emergencia y editarlas para corregir su posición u orientación, así como desplazarlas, copiarlas, eliminarlas, etc.

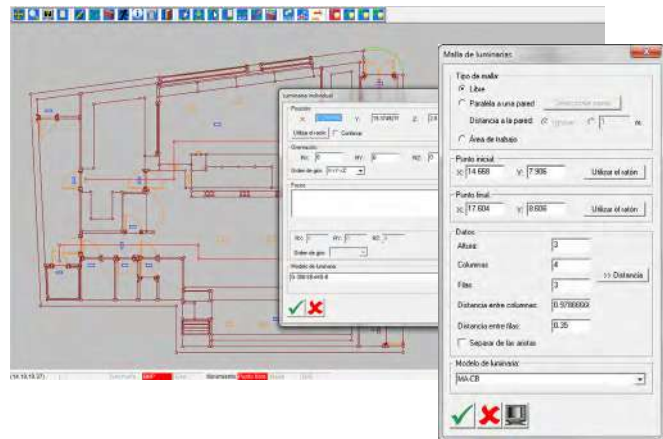

5. Cálculo del proyecto

Visualiza el progreso del cálculo y obtén resultados independientes por recinto. Presentación a nivel del suelo en lux, curvas isolux y escala de grises.

Resumen de iluminancias máxima, mínima, media y uniformidad.

Los resultados se obtienen para cada ruta de evacuación establecida y los niveles de iluminancia se presentan en puntos de seguridad, etc.



6. Informe del proyecto

Resumen de datos y luminarias de emergencia empleadas, vista individual y conjunta de los recintos creados, vista en planta con las posiciones de las emergencias, iluminancias, curvas isolux y niveles de grises, rutas de evacuación y puntos de control.

También se presentan presupuestos, mediciones y una memoria técnica.



7. Exporta los resultados

Exporta las luminarias de emergencia y datos de manera idéntica a los planos originales en formato dxf.

Determina qué información quieres exportar y crea un pdf con el estudio completo.

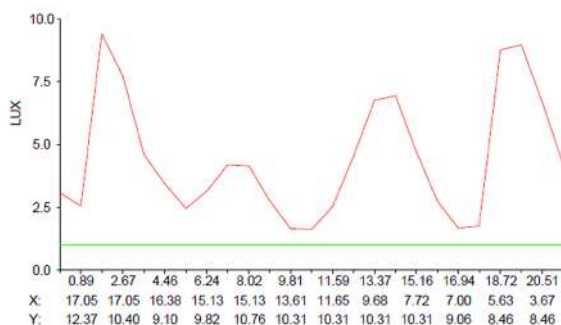

Ruta de Evacuación 1: Objetivo=1.0 Lux.

Máxima: 9.40 Mínima: 1.62 Media: 4.43 Máxima/Mínima : 5.81

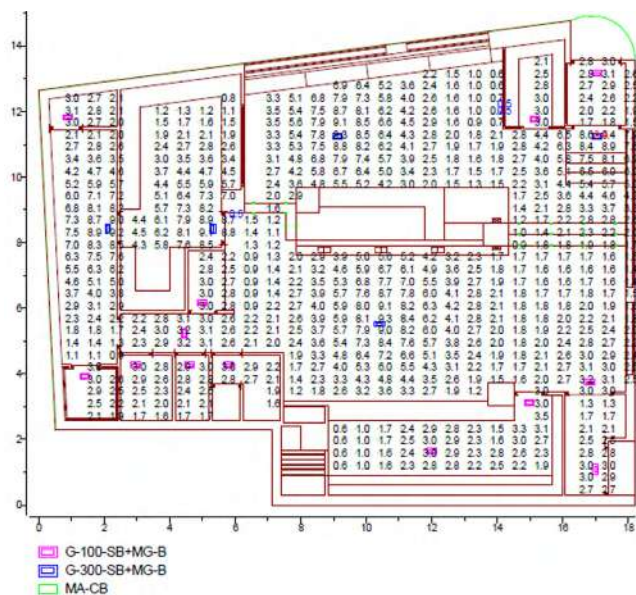

Interdistancias

La interdistancia es la distancia máxima a la que pueden colocarse dos luminarias de manera que se asegure un nivel de iluminación horizontal mínimo de 1 lux a lo largo de la ruta de evacuación.

Serie Polar

modelo	altura (m)			
	2,5	3,0	3,5	5,0
300 lm T ☉ → ☉	9,7	10,4	11,4	13,3
300 lm T ☉ → ☉	4,0	4,3	4,7	5,2
300 lm S ☉ → ☉	10,1	10,9	11,6	13,1
300 lm S ☉ → ☉	4,1	4,3	4,6	5,0
200 lm T ☉ → ☉	8,6	9,6	10,1	11,6
200 lm T ☉ → ☉	3,6	3,9	4,1	4,4
200 lm S ☉ → ☉	8,9	9,6	10,0	11,3
200 lm S ☉ → ☉	3,6	3,8	4,0	4,1
150 lm T ☉ → ☉	8,1	8,7	9,4	10,8
150 lm T ☉ → ☉	3,3	3,5	3,7	3,5
150 lm S ☉ → ☉	8,2	8,7	9,3	10,0
150 lm S ☉ → ☉	3,3	3,4	3,5	3,5

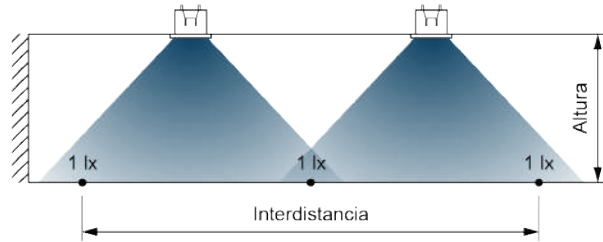

Nota: Estas distancias son aproximadas. Sirven de referencia solo en el caso de vías de evacuación lineales como pasillos y en ningún caso tienen la validez equivalente a un estudio luminotécnico realizado mediante el Software PCI de Luznor.

Serie PH y PLM

Para cada altura a la que se colocan dos proyectores contiguos, existe un ángulo de orientación de los focos óptimo, el cual permite la máxima interdistancia entre los proyectores.

modelo	altura (m)							
	5	10	15	20				
1.000 lm (2 focos) ☉ → ☉	24,0 (a ₁ =45°)	26,0 (a ₁ =32°)	30,0 (a ₁ =26°)	32,0 (a ₁ =23°)				
1.000 lm (2 focos) ☉ → ☉	10,5 (a ₁ =45°)	12,0 (a ₁ =32°)	13,5 (a ₁ =26°)	14,5 (a ₁ =23°)				
2.000 lm (4 focos) ☉ → ☉	44,0 (a ₁ =45°, a ₂ =80°)	61,0 (a ₁ =32°, a ₂ =70°)	66,0 (a ₁ =26°, a ₂ =70°)	67,0 (a ₁ =23°, a ₂ =55°)				
2.000 lm (4 focos) ☉ → ☉	18,5 (a ₁ =45°, a ₂ =80°)	23,0 (a ₁ =32°, a ₂ =70°)	24,0 (a ₁ =26°, a ₂ =70°)	24,0 (a ₁ =23°, a ₂ =55°)				

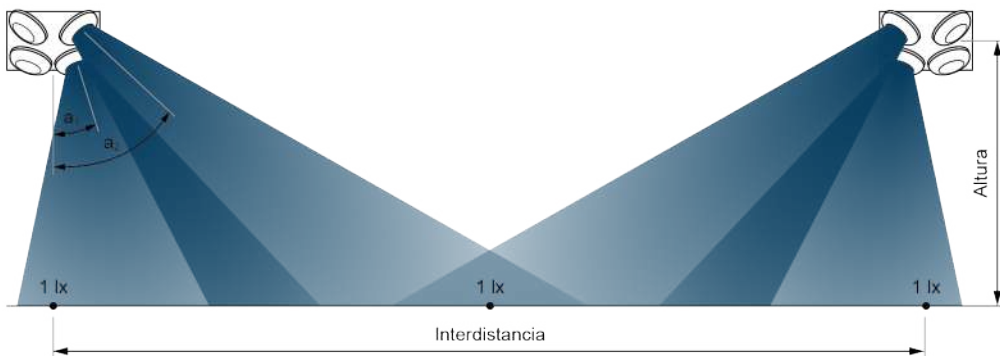

Autotest FUNCIONAMIENTO

◊ Cada luminaria de emergencia vigila continuamente el estado de la batería y de la electrónica en presencia de red y realiza dos tipos de test diferentes automáticamente:

test	comprobación	duración	periodicidad
Funcional	lámpara, batería y electrónica	6 min	3 meses
Autonomía	lámpara, batería, electrónica y autonomía	1, 2 o 3 h (autonomía en emergencia)	12 meses

◊ En caso de fallo, éste se indica en la luminaria de emergencia mediante un led rojo, tanto si la luminaria está conectada a red como si está en emergencia. Tras solventar el fallo, debe pulsarse el botón reset durante 3 segundos para informar a la luminaria que ha sido restaurada.

◊ Señalizaciones posibles:

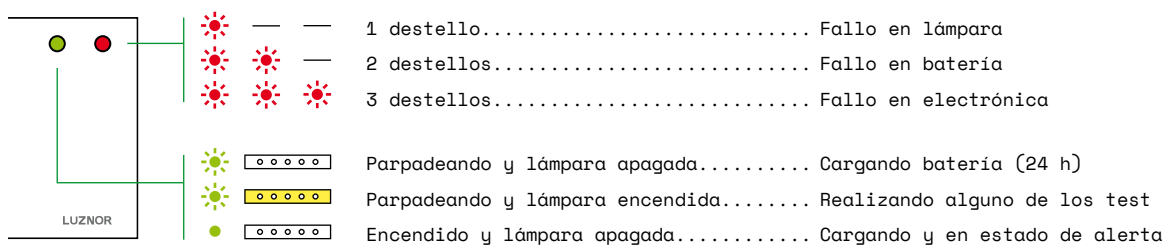

Condiciones de venta 2024

OBJETO

Las presentes condiciones de venta tienen por objeto definir las relaciones comerciales entre la empresa Luznor y sus clientes que deberán ser mutuamente beneficiosas, libres y respetuosas en todo momento, sin ejercer acciones dominantes o de coacción.

PEDIDOS

A la recepción de un pedido, Luznor enviará al cliente un acuse de pedido indicando el precio, plazo de entrega y demás condiciones particulares del mismo. El acuse de pedido y las condiciones generales de venta serán los únicos documentos válidos contractuales y se entenderán aceptados por el cliente con independencia de otros documentos que hubiera podido aportar.

El plazo de entrega indicado se referirá a la fecha máxima prevista de salida de fábrica. El retraso en la entrega, por causas ajenas a Luznor, no podrá ser objeto de rechazo, anulación o penalización.

El importe mínimo para pedidos, será de 50 € antes de impuestos.

PRECIOS DE VENTA

Los precios de venta serán los definidos en el catálogo de iluminación de emergencia 2024 de Luznor, los cotizados en ofertas concretas o los ajustados a las condiciones particulares pactadas con el cliente y siempre sujetos al I.V.A. y tasas en vigor. Los precios publicados en este catálogo podrán ser revisados de manera unilateral por Luznor.

CONDICIONES DE PAGO

Según la ley en vigor 15/2010 de 07 de julio de 2010, desde el 01 de enero de 2013 el plazo máximo de pago será de 60 días, a contar desde la fecha de recepción de la mercancía.

Para pedidos con importe inferior a 300 € antes de impuestos, el pago se realizará mediante transferencia previa.

TRANSPORTES

Para entregas en la Península y en las islas Baleares con importes superiores a 500 € antes de impuestos, los portes serán pagados y, en caso contrario, serán cargados en factura al cliente: 13 € por un bulto y 18 € por dos bultos. Para entregas en las islas Canarias los portes serán pagados a partir de importes superiores a 1.000 € antes de impuestos.

Las entregas que impliquen portes a cargo del cliente se realizarán a través de la agencia que él indique o, como alternativa, serán cargados por Luznor en factura. Cuando la entrega se realice a través de la agencia del cliente el transporte correrá por su cuenta y riesgo, eximiendo a Luznor de toda responsabilidad.

A la recepción de la mercancía, cualquiera que haya sido el modo de envío, el cliente deberá examinarla para dar su visto bueno. Si apreciase alguna incidencia por deterioro, falta numérica o cualquier otro motivo, deberá formular una reclamación a la agencia y simultáneamente a Luznor, en el momento mismo de la recepción.

Luznor no admitirá reclamaciones de este género transcurridos 4 días desde la recepción de la mercancía.

DEVOLUCIONES

Cualquiera que sea la razón, Luznor no aceptará la devolución de ninguna mercancía facturada con una antigüedad superior a 3 meses.

Previamente a la devolución del material, el cliente deberá comunicarlo a fábrica, momento en el que Luznor emitirá la hoja de autorización de devolución en la que se indicarán las instrucciones de envío correspondientes.

En el caso de devoluciones admitidas por Luznor para su abono, éste se efectuará con una depreciación mínima del 20%, en concepto de gastos de recepción, revisión y acondicionamiento. No se admitirán devoluciones de mercancías consideradas de fabricación especial.

GARANTÍA

Los productos de Luznor disfrutan de 2 años de garantía, que cubre cualquier efecto de fabricación. No están cubiertos por la garantía los tubos fluorescentes, lámparas halógenas, baterías u otros componentes considerados consumibles.

La garantía queda condicionada al correcto almacenamiento, instalación y uso del producto por parte del cliente. La garantía excluye las averías generadas por una instalación incorrecta, manipulación inadecuada, negligencia o causas externas. No serán atendidos en garantía aquellos productos que hayan sido modificados o manipulados por personal ajeno a Luznor.

TASAS

Los valores de las tasas de reciclaje impuestas en cada producto no se encuentran publicadas en este catálogo y estarán disponibles en el sitio web de Luznor.

El valor que refleja cada columna con título RAEE se refiere a la suma de las tasas de reciclaje vigentes ECORAAE (R.D. 110/2015) y ECOPILAS (R.D. 106/2008).

Se puede hallar más información y consultar los Reales Decretos entrando en el sitio web de ECOLUM, sistema integrado de gestión de residuos eléctricos y electrónicos al que Luznor está adherida.

CÓDIGO DE CONDUCTA

El cliente está obligado en todo momento a cumplir con la legislación vigente. El cliente no cometerá, de forma activa o pasiva, directa o indirectamente, ningún tipo de soborno, cualquier vulneración de los derechos fundamentales básicos de los trabajadores, ni contratará a menores. Además, el cliente será responsable de la seguridad y salud de sus trabajadores. Actuará de conformidad con las leyes medioambientales aplicables y se esforzará para promover este código de conducta entre sus proveedores y clientes.

POLÍTICA DE PRIVACIDAD

Los datos personales serán tratados por LUZNOR DESARROLLOS ELECTRÓNICOS, S.L., para mantener el contacto y la comunicación, gestionar la relación contractual y/o comercial con clientes y proveedores actuales y/o potenciales y, en su caso, remitirles información sobre nuestras actividades, productos y/o servicios. Dicho tratamiento se basa en: la relación contractual y/o comercial y en nuestro interés legítimo. No comunicamos datos a terceros, salvo obligación legal. Puede, cuando proceda, ejercitar los derechos reconocidos por la LOPD, como se detalla en la política de privacidad de www.luznor.com.

JURISDICCIÓN

Cualquier disputa entre las partes, independientemente de su naturaleza o causa, será sometida a la jurisdicción de los tribunales de Vitoria-Gasteiz, excluyéndose cualquier otro fuero.

Agentes comerciales

NACIONALES

ÁLAVA, BURGOS, SEGOVIA, SORIA, PALENCIA, VALLADOLID

📞 (+34) 639 147 764
 ✉️ rsanjose@luznor.com

LA RIOJA

📞 (+34) 669 844 715
 ✉️ matelia@matelia.es

ARAGÓN

📞 (+34) 636 018 430
 ✉️ basezaragoza@basesl.com

NAVARRA

📞 (+34) 609 870 808
 ✉️ jvalenciamuruzabal@gmail.com

ASTURIAS, LEÓN

📞 (+34) 639 811 944
 ✉️ i.martinez@esmargijon.com

CANTABRIA

📞 (+34) 653 935 776
 ✉️ sk.electrica@gmail.com

VALENCIA, CASTELLÓN

📞 (+34) 652 280 073
 ✉️ comercial@riera-albert.com

ALBACETE, CUENCA, CIUDAD REAL

📞 (+34) 629 365 343
 ✉️ javermaslu@yahoo.es

CÓRDOBA

📞 (+34) 619 933 924
 ✉️ comercialandalucia@hotmail.com

VIZCAYA, GUIPÚZCOA

📞 (+34) 609 891 163
 ✉️ basebasauri@basesl.com

MADRID, GUADALAJARA, TOLEDO

📞 (+34) 650 594 221
 ✉️ luislopez@windlua.com

CATALUÑA

📞 (+34) 659 723 215
 ✉️ jsalles@gestinel.net

GALICIA

📞 (+34) 619 268 425
 ✉️ fran@faycatecnologic.es

SALAMANCA, ZAMORA, ÁVILA

📞 (+34) 659 187 974
 ✉️ manueldecastro@hotmail.com

MÁLAGA

📞 (+34) 615 690 649
 ✉️ pilar@civantos.es

ALICANTE, MURCIA

📞 (+34) 686 558 663
 ✉️ rmora@m2representaciones.com

CÁDIZ, SEVILLA, HUELVA

📞 (+34) 652 156 800
 ✉️ castro-castro@hotmail.com

INTERNACIONALES

ITALIA

📞 (+39) 080 483 49 59
 ✉️ info@sirtelsrl.it

PANAMÁ

📞 (+507) 659 90 715
 ✉️ german@panamalighting.com

PORTUGAL

📞 (+351) 914 475 689
 ✉️ vmfrancisco@gmail.com

Normativa

Directivas del Parlamento Europeo y del Consejo para el cumplimiento con la Directiva 93/68/EEC de Mercado CE:

- ◊ 2014/35/UE *Comercialización de material eléctrico destinado a utilizarse con determinados límites de tensión*
- ◊ 2014/30/UE *Compatibilidad electromagnética*
- ◊ 2011/65/UE *Restricciones a la utilización de determinadas sustancias peligrosas en aparatos eléctricos y electrónicos*

Otras directivas del Parlamento Europeo y del Consejo:

- ◊ 2006/66/CE *Pilas y acumuladores y residuos de pilas y acumuladores*
- ◊ 2006/25/CE *Disposiciones mínimas de seguridad y salud relativas a la exposición de los trabajadores a riesgos derivados de los agentes físicos (radiaciones ópticas artificiales)*

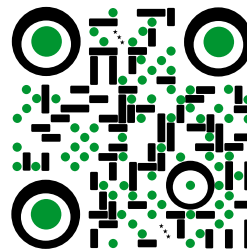

c/ Paduleta, 47 (Júndiz)
01015 Vitoria-Gasteiz (Álava)
España
www.luznor.com
luznor@luznor.com
Tel. (+34) 945 200 961